

SALES SUPPORT SOLUTIONS



Shelf Management

Cross Merchandising

Instore Communications

Store and Market Equipments





In store solution that motivates the customers' buying instinct
Turn shopping to a great experience

We are proud to launch our Product Catalogue that contains brief information about our products. We hope that this catalogue will enable you to choose the right products that will assist your company's success by our smart solutions.

HMK Sales Support Solutions has been established in 2010 with %100 Turkish capital to provide high-quality solutions produced in international standards. Without sacrificing from our business ethics, honesty and quality, we are aiming to be the market's pioneer solution partner that determines the market standards.

With the help of our leading, tailor-made and environmentally friendly solutions, we are trying to fulfill the market demand with a stable quality. After sales service and support is also one of our business ethics that we pay attention to.

We have a wide variety of products for the retailers and the companies that would like to add value to their brands.

Increasing sales, creating brand awareness and increasing brand identity, product category management, increasing labor force efficiency and store visual needs are our main philosophy while determining our product portfolio.

We are following the new developments in Supermarkets, DIY stores, Apparel Industry, Technological Markets, Health & Beauty, Finance sectors in order to be up to date and ready for the market's needs continuously.

We are continuously providing new solutions to the market in corporation with the leading worldwide companies today and in the future in order to increase our product variety and quality.

Our goal is not only being a supplier that answers your needs, it is to be your solution partner that can provide the best suitable solutions according to your needs.

H. Murat KEKLİK
General Manager

**POSTER AND PROMO HOLD-
ER FRAMES & STAND SETS**

POSTER UND PROMO
HALTERAHMEN UND &
STAENDER

04-23

- Plastic Frame and Accessories & Frame Stand Sets
- Kunststoffrahmen und Zubehör&Rahmenstand Sets
- Aluminium Frames & Stand Set
- Alurahmen & Ständer Sets

**PRICE CASSETTES &
DEEP-FREEZE**

PREISKASSETTEN &
TIEFKÜHLTRUHE

24-45

- Price Cassettes and Price Cassette Holders
- Preis kassetten und Preis kassettenhalter
- Price Display and Writing Boards & Market Writing Pen, Inks
- Preisanzeige und Schreibtafeln & Markt-Schreibstifte, Tinten

**LABEL HOLDERS & PRICE
DISPLAY HOLDERS**

ETIKETTENHALTER &
PREISAUSSZEICHNUNGSHALTER

46-77

- Message & Label Holders
- Nachrichten & Etikettenhalter
- PVC Message Holders and PVC Brochure Holders
- PVC Nachrichtenthalter und PVC Broschürenhalter
- Brochure Holders & Acrylic Message Holders
- Broschürenhalter & Acryl-Nachrichtenthalter

**CROSS SALES & FRONT
SHELFMESSAGE HOLDERS &
DATASTRIPS & LABEL
HOLDERS**

QUERVERKÄUFE &
VORDERREGAL INFOHALTER &
DATENSTREIFEN &
ETIKETTENHALTER

78-93

- Cross Sales & Front Shelf Message Holders
- Querverkäufe & Vorderregal Infohalter
- Datastrips & Shelf, Wire Basket, Hanging Hook Label Holders
- Datenstreifen & Regal, Drahtkorb, Aufhängehaken Etikett
- Hanging Hook Label Holder and Accessories
- Aufhängehaken Etikettenhalter und Zubehör

**SHELF PRODUCT PUSHERS &
DIVIDERS & SEPERATORS**

REGALARTIKELSCHIEBER &
TRENNWÄNDE & SEPARATOREN

94-109

- Shelf Product Dividers & Seperators
- Regalartikelschieber & Separatoren
- Product Pushers
- Produktschieber
- Shelf Category Dividers (In-store Guidance)
- Regal-Kategorientrenner (Im-Store Orientierung)

PRODUCT PRESENTING & EXHIBITING STANDS STORE & MARKET EQUIPMENTS

PRODUKTPRÄSENTATION & AUSSTELLUNG VON STÄNDEN LADEN-UND MARKTAUSSTATTUNG

110-121

- Product Exhibiting Solutions by Acrylic
- Produktpräsentation Lösungen mit Acryl
- Store & Market Equipments
- Laden-und Supermarktausstattung

HANGING & CEILING & FIXING SOLUTIONS

HÄNGENDE & DECKEN & BEFESTIGUNGSLÖSUNGEN

122-139

- Promotions, Posters, Price Displays Hanging and Fixing
- Werbeaktionen, Poster, Preisschilder, Aufhängungen und Befestigungen
- Suction (Vacuum) Message Holders
- Saug (Vakuum) Nachrichtenthalterungen
- Chain, Wire, Hook, Ceiling Roof Hanging Solutions
- Lösungen für Ketten, Drähte, Haken, Deckendächer, Dachaufhängungen
- Stand Apparatus
- Standgerät

PRODUCT SAFETY, STORE PRODUCT SAFETY EQUIPMENT

PRODUKTSICHERHEIT, LAGERN VON PRODUKTSICHERHEITSAUSRÜSTUNG FÜR LADEN

140-147

- Ivy Box
- Ivy Box
- Safe Display Products
- Sichere Displayprodukte

IN-STORE COMMUNICATION ACCESORIES

ZUBEHÖR FÜR DIE KOMMUNIKATION IM GESCHÄFT

148-157

- In-Store Communication Accesories
- Zubehör Für Die Kommunikation Im Geschäft

ESL FIXING SOLUTIONS

ELEKTRONIK REGALETIKETTEN BEFESTIGUNGSLÖSUNGEN

158-163

- ESL Fixing Solutions
- ESL Befestigungslösungen

01

POSTER AND PROMO HOLDER FRAMES & STAND SETS POSTER UND PROMO HALTERAHIMMEN UND & STÄNDER

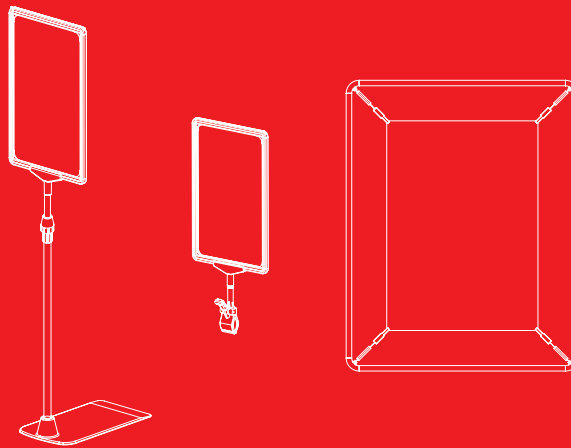

Approximately 70% of customers make their purchasing decisions while they are shopping in the store. Sales can be increased by the convenient and attractive messages for your indecisive customers at the point of sale.

HMK plastic frames can be installed with different accessories at the point of sale in different fields.

While providing integrated solutions in line with your brand identity, HMK solutions meet your promotion messages with your customers and support to increase sales.

Etwa 70% der Kunden treffen ihre Kaufentscheidungen, im Laden beim Einkaufen. Durch komfortable und attraktive Schilder und Hinweise für die unentschlossenen Kunden an der Verkaufsstelle können die Umsätze gesteigert werden.

HMK Kunststoffrahmen können mit unterschiedlichem Zubehör am Verkaufspunkt in verschiedenen Bereichen installiert werden.

HMK-Lösungen bieten integrierte Lösungen im Einklang mit Ihrer Markenidentität und erfüllen Ihre Werbebotschaften für Ihre Kunden und unterstützen Sie, um den Umsatz zu steigern.

- Plastic Frame and Accessories & Frame Stand Sets
- Kunststoffrahmen und Zubehör&Rahmenstand Sets
- Aluminium Frames & Stand Sets
- Alurahmen & Ständer Sets

WINTER
INTO THE NEW SEASON
SALE



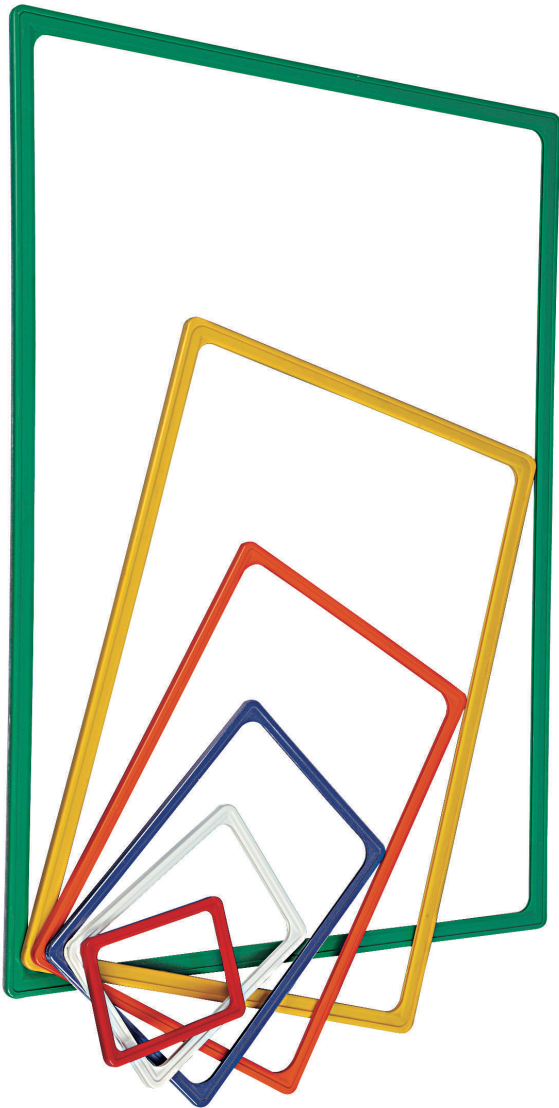

Plastic Frame Kunststoffrahmen

- Short side insert entry.
- Frames can be supplied in A3, A4, A5, A6 sizes.
- Kurze Seite Eintrag einfügen.
- Rahmen können in den Größen A3, A4, A5, A6 geliefert werden.

Code No.		1	2	3
04.01.30-?	A3 (297x420mm)	✓	✓	✓
04.01.40-?	A4 (210x297mm)	✓	✓	✓
04.01.50-?	A5 (148x210mm)	✓		✓
04.01.60-?	A6 (105x148mm)	✓		✓

- * All plastic frames have short side insert entry.
- * Alle Kunststoffrahmen haben einen kurzen Seiteneinsatz

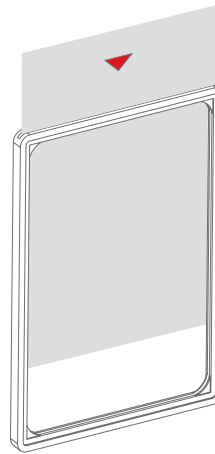

Insert Protector PVC U Pocket Schutz PVC U Ablagefach Einsatz

- The inserts can be protected long-term with the u pockets in the plastic frames.
- The promos and posters can be displayed properly by preventing the light reflections with anti-reflective 200 microns pvc material.
- Requested micron thicknesses can be supplied.
- Die Einsätze können langfristig mit den U Ablagefächern in den Kunststoffrahmen geschützt werden.
- Lichtreflexionen werden mit antireflektierendem 200 Mikron PVC Material verhindert und dadurch können Promos und Poster richtig angezeigt werden.
- Angeforderte Mikrongrößen können geliefert werden.

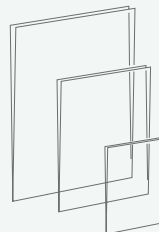

Code No.	"U" Pocket Size
04.10.320	A3 (297x420mm)
04.10.420	A4 (210x297mm)
04.10.520	A5 (148x210mm)
04.10.620	A6 (105x148mm)

Document Holder Frame

Dokumenten-Halterahmen

- Display can be mounted on walls.
- 5 and 15 page options available.
- Display kann an die Wand montiert werden.
- Optionen von 5 und 15 Seiten sind erhältlich.

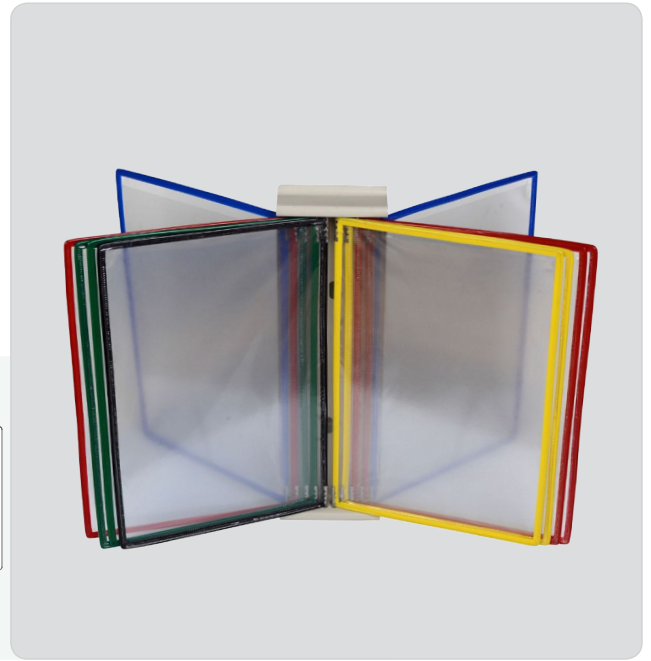
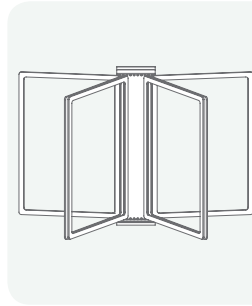

Code No.	Page Options	Frame Size
65.50.4105	5	A4 (210x297mm)
65.50.4115	15	A4 (210x297mm)
65.50.3115	15	A3 (297x420mm)

Customized Printed PVC "U" Pockets / Maßgeschneiderte gedruckte PVC "U" Ablagefächer

- Promos effectiveness can be increased by customized "U" pockets with different designs.
- You define your motto, we design, print and deliver your "U" pockets.
- U pockets are not effected by the light reflections with anti-reflective PVC material.
- Die Effektivität von Promos kann mit maßgeschneiderten U Ablagefächern und verschiedenen Designs erhöht werden.
- Definieren Sie Ihr Motto, wir gestalten, drucken und liefern ihre U Ablagefächer.
- U Ablagefächer werden nicht durch die Lichtreflexionen mit antireflektierendem PVC Material bewirkt.

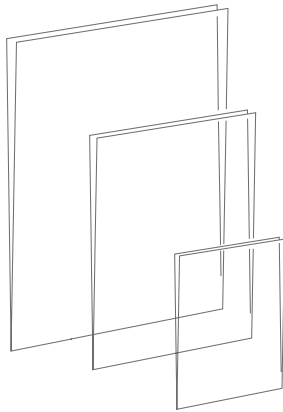

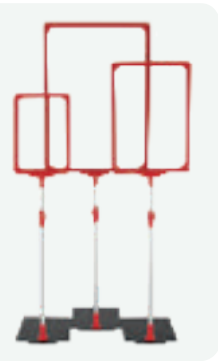

VEGA Frame Stand Set (Colourful Series)

VEGA Rahmen Ständer Set (Farbige Serien)

- All connection apparatuses and frames are the same colour.
- Telescopic tubes are made of electrostatic painted aluminium and the height can be adjusted between 300-600mm.
- Alle Verbindungsapparate und Rahmen sind in gleicher Farbe.
- Teleskoprohre sind aus elektrostatisch lackiertem Alu gefertigt und können in der Höhe zwischen 300-600mm eingestellt werden.

Code No.		1	2	3
01.11.312R-?	A3 (297x420mm)	√	√	√
01.11.412R-?	A4 (210x297mm)	√	√	√
01.11.512R-?	A5 (148x210mm)	√	√	√

Connection Apparatuses/Verbindungsapparate

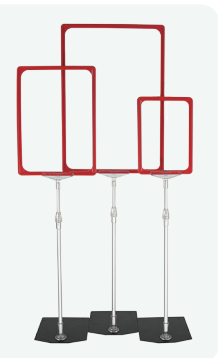
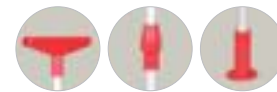

VEGA Frame Stand Set (Special Series)

VEGA Rahmen Ständer Set (Spezielle Serien)

- All connection apparatuses are transparent and the frame colour is optional.
- Telescopic tubes are made of electrostatic painted aluminium and the height can be adjusted between 300-600mm.
- Alle Verbindungsapparate sind transparent und alle Rahmenfarben sind optional.
- Teleskoprohre sind aus elektrostatisch lackiertem Alu gefertigt und können in der Höhe zwischen 300-600 mm eingestellt werden.

Code No.		1	2	3
01.11.312S-?	A3 (297x420mm)	√	√	√
01.11.412S-?	A4 (210x297mm)	√	√	√
01.11.512S-?	A5 (148x210mm)	√	√	√

Connection Apparatuses/Verbindungsapparate

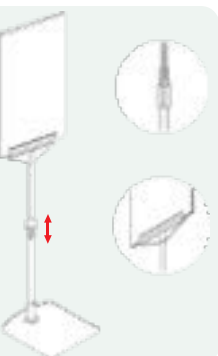

Elite Vega Telescopic Set

Elite Vega Teleskop Set

- Telescopic set has A4 or A5 size acrylic "U" pockets.
- All connection apparatuses are transparent.
- Telescopic tubes are made of electrostatic painted aluminium and the height can be adjusted between 300-600mm.
- Teleskop Sets haben Acryl U Ablagefächer in Größe A4 oder A5.
- Alle Verbindungsapparate sind transparent.
- Teleskoprohre sind aus elektrostatisch lackiertem Alu gefertigt und können in der Höhe zwischen 300-600mm eingestellt werden.

Code No.	Acrylic "U" Pocket Size
70.11.41211	A4 (210x297mm)
70.11.51211	A5 (148x210mm)

Connection Apparatuses/Verbindungsapparate



UFO Frame Stand Set (Colourful Series)

UFO Rahmen Ständer Set (Farbige Serien)

- All connection apparatuses and frames are the same colour.
- Telescopic tubes are made of electrostatic painted aluminium and the height can be adjusted between 300-600mm.
- Alle Verbindungsapparate und Rahmen sind in gleicher Farbe.
- Teleskoprohre sind aus elektrostatisch lackiertem Alu gefertigt und können in der Höhe zwischen 300-600mm eingestellt werden.

Code No.		1	2	3
01.11.429R-?	A4 (210x297mm)	√	√	√
01.11.529R-?	A5 (148x210mm)	√	√	√

Connection Apparatuses/Verbindungsapparate



UFO Frame Stand Set (Special Series)

UFO Rahmen Ständer Set (Farbige Serien)

- All connection apparatuses are transparent and the frame colour is optional.
- Telescopic tubes are made of aluminium and the height can be adjusted between 300-600mm.
- Alle Verbindungsapparate sind transparent und alle Rahmenfarben sind optional.
- Teleskoprohre sind aus elektrostatisch lackiertem Alu gefertigt und können in der Höhe zwischen 300-600 mm eingestellt werden.

Code No.		1	2	3
01.11.429S-?	A4 (210x297mm)	√	√	√
01.11.529S-?	A5 (148x210mm)	√	√	√

Connection Apparatuses/Verbindungsapparate



Elite UFO Telescopic Set

Elite UFO Teleskop Set

- Telescopic set has A4 or A5 size acrylic "U" pockets.
- All connection apparatuses are transparent.
- Telescopic tubes are made of electrostatic painted aluminium and the height can be adjusted between 300-600mm.
- Teleskop Sets haben Acryl U Ablagefächer in Größe A4 oder A5.
- Alle Verbindungsapparate sind transparent.
- Teleskoprohre sind aus elektrostatisch lackiertem Alu gefertigt und können in der Höhe zwischen 300-600mm eingestellt werden.

Code No.	Acrylic "U" Pocket Size
70.11.42911	A4 (210x297mm)
70.11.52911	A5 (148x210mm)

Connection Apparatuses/Verbindungsapparate

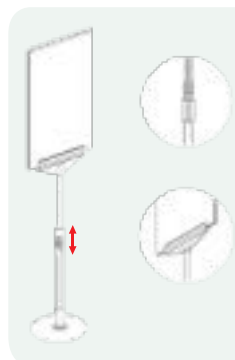

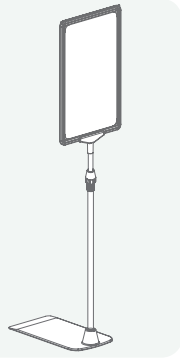

Star Frame Stand Set (Colourful Series) Star Rahmen Ständer Set (Farbige Serien)

- The plastic base, other connection apparatuses and the frame are the same colour.
- Telescopic tubes are made of electrostatic painted aluminium and the height can be adjusted between 300-600mm.
- Kunststoffsockel, sonstige Verbindungsapparate und Rahmen sind in gleicher Farbe.
- Teleskoprohre sind aus elektrostatisch lackiertem Alu gefertigt und können in der Höhe zwischen 300-600 mm eingestellt werden.

Code No.		1	2	3
01.15.400R-?	A4 (210x297mm)	✓	✓	✓
01.15.500R-?	A5 (148x210mm)			✓

Connection Apparatuses/Verbindungsapparate

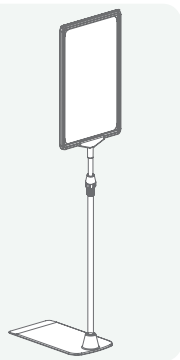

Star Frame Stand Set (Special Series) Star Rahmen Ständer Set (Spezielle Serien)

- The plastic base is grey, other connection apparatuses are transparent and the frame colour is optional.
- Telescopic tubes are made of electrostatic painted aluminium and the height can be adjusted between 300-600mm.
- Die Plastiksockel sind grau, sonstige Verbindungsapparate sind transparent und die Rahmenfarben sind optional.
- Teleskoprohre sind aus elektrostatisch lackiertem Alu gefertigt und können in der Höhe zwischen 300-600mm eingestellt werden.

Code No.		1	2	3
01.15.409S-?	A4 (210x297mm)	✓	✓	✓
01.15.509S-?	A5 (148x210mm)	✓		✓

Connection Apparatuses/Verbindungsapparate

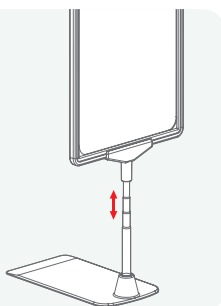

Star Periscope Frame Set Star Periskop Rahmen Set

- The plastic base, other connection apparatuses and the frame are the same colour.
- Periscope tube is chrome and the height can be adjusted between 200-500mm.
- Kunststoffsockel, sonstige Verbindungsapparate und Rahmen sind in gleicher Farbe.
- Periskoprohr ist aus Chrom und können in der Höhe zwischen 200-500mm eingestellt werden.

* Code No.		1	2	3
01.23.400R-?	A4 (210x297mm)	✓	✓	✓
01.23.500R-?	A5 (148x210mm)			✓

Connection Apparatuses/Verbindungsapparate



Star Frame Set
Star Rahmen Set

- The plastic base, other connection apparatuses and the frame are the same colour.
- Frame height can be increased by 100mm long extension apparatus.
- Kunststoffsockel, sonstige Verbindungsapparate und Rahmen sind in gleicher Farbe.
- Die Rahmenhöhe kann mit 100mm langen Verlängerungsapparaten erhöht werden.

Code No.		2	1
01.17.40-?	A4 (210x297mm)	✓	✓
01.17.50-?	A5 (148x210mm)	✓	✓
01.17.60-?	A6 (105x148mm)	✓	✓

Extension Apparatus
Verlängerungsapparat

Code No.	2	1
08.17.150-?	✓	✓

Connection Apparatuses/Verbindungsapparate

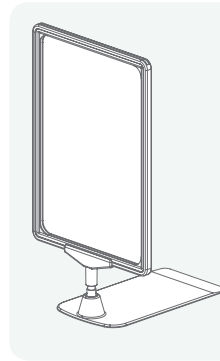
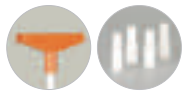

Finger Clamp Frame Set
Fingerklemme Rahmen Set

- Set can be applied to 36mm thickness at the compatible locations.
- Finger clamp, frame and connection apparatus are the same colour.
- Frame height can be increased by 100mm long extension apparatus.
- Set kann bis zu 36mm Dicke an angemessenen Stellen aufgestellt werden.
- Fingerklemme, Rahmen und Verbindungsapparate sind in gleicher Farbe.
- Die Rahmenhöhe kann mit 100mm langen Verlängerungsapparaten erhöht werden.

Code No.		1	2	1
01.47.40-?	A4 (210x297mm)	✓	✓	✓
01.47.50-?	A5 (148x210mm)	✓	✓	✓
01.47.60-?	A6 (105x148mm)	✓	✓	✓

Extension Apparatus
Verlängerungsapparat

Code No.	2	1
08.17.150-?	✓	✓

Connection Apparatuses/Verbindungsapparate

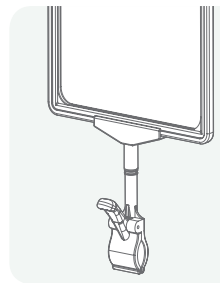

Vakvak Frame Set
Vakvak Frame Set

- Set is compatible to be applied on all glass and smooth surfaces via its locked suction base.
- Set can be used angled with its flexible and bended stem structure.
- Locked suction base is in white colour, the connection apparatus is transparent and the frame colour is optional.
- Set ist kompatibel, um mit Glas- und glatten Oberflächen mit dem verriegelten Saugfuß anzuwenden.
- Set kann mit seiner flexiblen und gebogenen Vorbaustruktur abgewinkelt verwendet werden.
- Verriegelter Saugfuß wird in weißer Farbe und das Verbindungsapparat transparent geliefert. Die Farbe des Rahmens ist optional.

Code No.		1	2	1
01.49.403R-?	A4 (210x297mm)	✓	✓	✓
01.49.503R-?	A5 (148x210mm)	✓	✓	✓
01.49.603R-?	A6 (105x148mm)	✓	✓	✓

Connection Apparatuses/Verbindungsapparate

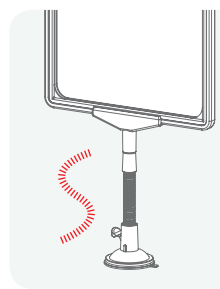

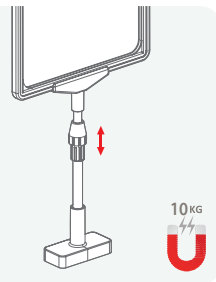

Sapphire Telescopic Frame Set Sapphire Teleskopischer Rahmen Set

- The base is magnetic and to be used on metal surfaces.
- Sapphire magnetic base is white colour, frame and all connection apparatuses are the same colour.
- Telescopic tubes are made of electrostatic painted aluminium and the height can be adjusted between 250-500mm.
- Der Fuß ist magnetisch und kann auf Metalloberflächen benutzt werden.
- Sapphire magnetischer Fuß ist in weißer Farbe, Rahmen und alle Verbindungsapparate sind in gleicher Farbe erhältlich.
- Teleskoprohre sind aus elektrostatisch lackiertem Alu gefertigt und können in der Höhe zwischen 250-500mm eingestellt werden.

Code No.		1	2	3
01.39.403-?	A4 (210x297mm)	✓	✓	✓
01.39.503-?	A5 (148x210mm)	✓	✓	✓
01.39.603-?	A6 (105x148mm)	✓	✓	✓

POSTER AND PROMO HOLDER FRAMES & STAND SETS

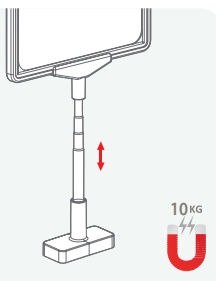

Sapphire Periscope Frame Set Sapphire Periskop Rahmen Set

- The base is magnetic and to be used on metal surfaces.
- Sapphire magnetic base is white colour, frame and all connection apparatuses are the same colour.
- Periscope tube is chrome and the height can be adjusted between 200-500mm.
- Der Fuß ist magnetisch und kann auf Metalloberflächen benutzt werden.
- Sapphire magnetischer Fuß ist in weißer Farbe, Rahmen und alle Verbindungsapparate sind in gleicher Farbe erhältlich.
- Periskoprohr ist aus Chrom gefertigt und können in der Höhe zwischen 200-500mm eingestellt werden.

* Code No.		1	2	3
01.39.413-?	A4 (210x297mm)	✓	✓	✓
01.39.513-?	A5 (148x210mm)	✓	✓	✓
01.39.613-?	A6 (105x148mm)	✓	✓	✓

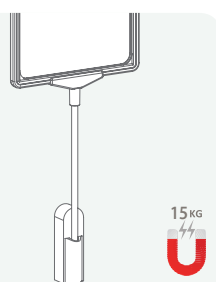

Set of Vertical Magnet Frames Set von Magnetrahmen

- Suitable for use with A4 and smaller frames.
- Magnet-based, especially suitable for use on metal surfaces such as refrigerators, freezers, gondolas.
- The magnetic base of the product is white, Y adapter and frame color is optional.
- The height of the aluminum pipe is 300mm.
- Geeignet für A4 und kleinere Rahmen.
- Magnetbasiert, besonders geeignet für Metalloberflächen wie Kühlschränke, Gefriergeräte, Gondeln.
- Die magnetische Basis des Produkts ist weiß, der Y-Adapter und die Rahmenfarbe sind optional.
- Die Höhe des Aluminiumrohres beträgt 300mm.

Code No.		1	2	3
01.39.423-?	A4 (210x297mm)	✓	✓	✓
01.39.523-?	A5 (148x210mm)	✓	✓	✓
01.39.623-?	A6 (105x148mm)	✓	✓	✓

Wire Basket Telescopic Set (Plastic Hook)

Drahtkorb Teleskop Set (Kunststoffhaken)

- Fixing apparatuses colour is grey. The other connection apparatuses should be one colour and the colour is optional.
- Set is compatible to be applied on the wire baskets which have 2mm up to 8mm wire diameters and vertical slotted edges on shelf systems.
- Telescopic tubes are made of aluminium and the height can be adjusted between 300-600mm.
- Frame is not included on the set.
- Farbe des Verbindungsapparates ist grau. Die weiteren Verbindungsapparate sind einfarbig und die Farbe ist optional.
- Set ist mit den drahtkörben mit 2mm bis 8mm Durchmesser und die senkrecht geschlitzte Kanten an Regalsystemen aufweisen, anwendbar.
- Teleskoprohre sind aus Alu gefertigt und können in der Höhe zwischen 300-600mm eingestellt werden.
- Rahmen ist nicht im Set enthalten.

Connection Apparatuses/ Verbindungsapparate

Code No.	1	2	9
01.45.291-?	✓	✓	✓

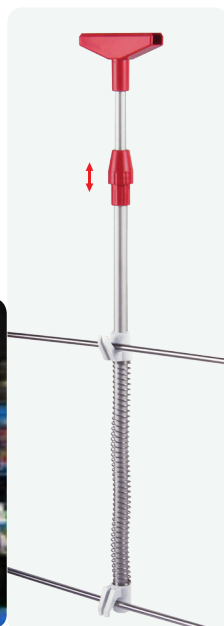

Wire Basket Telescopic Set (Thumbscrew)

Drahtkorb Teleskop Set (Flügelsschrauben)

- Fixing apparatuses colour is grey. The other connection apparatuses should be one colour and the colour is optional.
- Set is compatible to be applied on the wire baskets which have 4mm up to 8mm wire diameters.
- Telescopic tubes are made of aluminium and the height can be adjusted between 300- 600mm.
- Frame is not included on the set.
- Farbe des Verbindungsapparates ist grau. Die weiteren Verbindungsapparate sind einfarbig und die Farbe ist optional.
- Set ist mit den Drahtkörben, die 4mm bis 8mm Durchmesser aufweisen, anwendbar.
- Teleskoprohre sind aus Alu gefertigt und können in der Höhe zwischen 300-600mm eingestellt werden.
- Rahmen ist nicht im Set enthalten.

Connection Apparatuses/ Verbindungsapparate

Code No.	1	2	9
01.45.191-?	✓	✓	✓

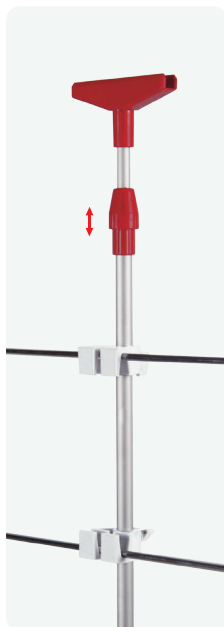

Elite Wire Basket Telescopic Set (Thumbscrew)

Elite Drahtkorb Teleskop Set (Flügelsschrauben)

- Set is compatible to be used with A4 or A5 size Acrylic "U" pockets.
- Fixing apparatuses colour is grey and other connection apparatuses are transparent.
- Set is compatible to be applied on the wire baskets which have 4mm up to 8mm wire diameters.
- Telescopic tubes are made of aluminium and the height can be adjusted between 300-600mm.
- Acrylic "U" pocket is not included on the set.
- Set ist anwendbar mit Acryl U Fächern mit einer Größe von A4 oder A5.
- Verbindungsapparat ist in grauer Farbe gefertigt und die weiteren Apparate sind transparent.
- Set ist mit den Drahtkörben, die 4mm bis 8mm Durchmesser aufweisen, anwendbar.
- Teleskoprohre sind aus Alu gefertigt und können in der Höhe zwischen 300-600mm eingestellt werden.
- Acryl U Ablagefach ist nicht im Set enthalten.

Connection Apparatuses/ Verbindungsapparate

Code No.
70.12.31



**Acrylic "U" Pocket
Acryl U Ablagefächer**

Code No.	Acrylic "U" Pocket Size
70.50.0514-20	A4 (210x297mm)
70.50.0515-20	A5 (148x210mm)

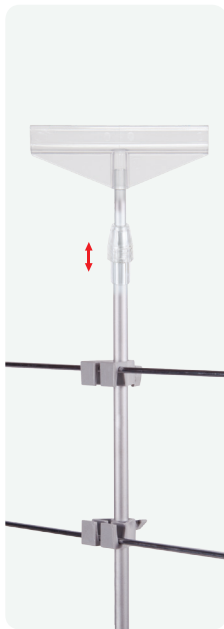
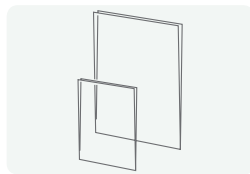

POSTER AND PROMO HOLDER FRAMES & STAND SETS

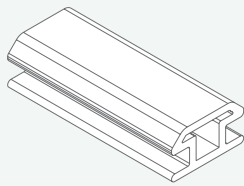

Yapray Profile

Yapray Profile

- Profile is compatible to be applied on the flat grounds for all plastic frames.
- Adhesive foam tape allows to have a strong adsorption for the plastic profile.
- Das Profil ist für alle Kunststoffrahmen kompatibel, um auf flachen Böden aufgebracht zu werden.
- Klebschaumband ermöglicht eine starke Adsorption für das Kunststoffprofil.

Code No.	Lenght
61.05.123	1240mm

Pyramid Frame Holder

Pyramid Rahmenhalter



Code No.
61.05.101

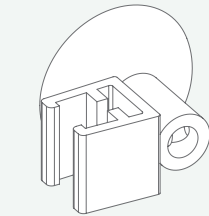

Suction Cup Frame Holder

Suction Cup Rahmenhalter

- Compatible to be applied on the glass surfaces via its suction cup.
- A4 and smaller sized plastic frames are compatible.
- Mit dem Saugfuß ist es kompatibel auf Glasoberflächen anzuwenden.
- Kunststoffrahmen von einer Größe A4 und kleinere sind kompatibel.

Code No.	Diameter
04.11.091	30mm

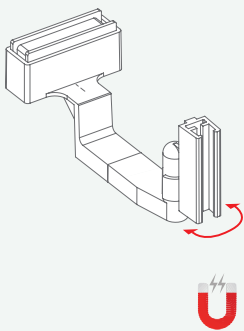

Magnum Frame Holder

Magnum Rahmenhalter

- Holder has magnetic base and it is used on metal shelves.
- Product can be located on the requested position continuously via its spring-loaded mechanism.
- A4 and smaller sized plastic frames are compatible.
- Halter hat einen Magnetfuß und kann auf Metallregalen verwendet werden.
- Das Produkt kann mit seinen federgespannten Mechanismus beständig je nach Wunsch positioniert werden.
- Kunststoffrahmen von einer Größe A4 und kleinere sind kompatibel.

Code No.
04.11.579

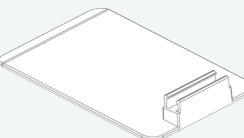

Boston on Desk Frame Holder

Boston on Desk Rahmenhalter

- The frames can be displayed on tables or desk like flat grounds using boston frame holder.
- Holder is transparent and made of PC material.
- A4 and smaller sized plastic frames are compatible.
- Die Rahmen können auf flachen Böden wie Tischen oder Ladentischen mit Boston Rahmenhalter aufgestellt werden.
- Halter ist transparent und aus PC Material gefertigt.
- Kunststoffrahmen von einer Größe A4 und kleinere sind kompatibel.

Code No.
01.76.501

Angled Frame Holder

Abgewinkelter Rahmenhalter

- Plastic frames can be displayed in three different angles with 15°, 30° and 90° on the flat grounds.
- Holder is transparent and made of PC material.
- A4 and smaller sized plastic frames are compatible.
- Kunststoffrahmen kann mit drei verschiedenen Winkeln 15°, 30° und 90° auf flachen Böden aufgestellt werden.
- Halter ist transparent und aus PC Material gefertigt.
- Kunststoffrahmen von einer Größe A4 und kleinere sind kompatibel.

Code No.
04.11.021

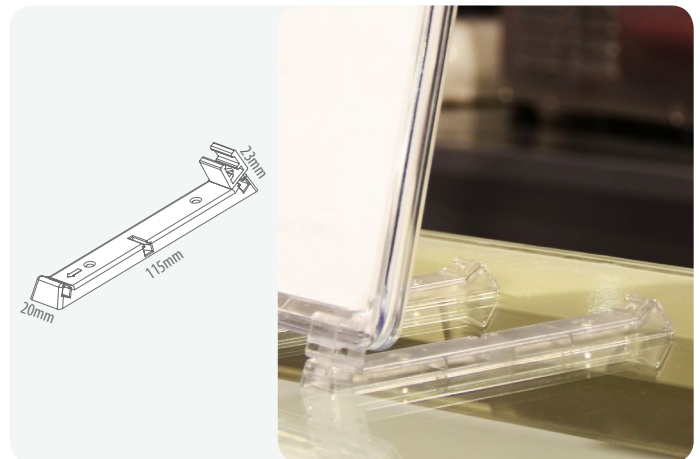

Frame Foot

Rahmenfuß

- Compatible to be used on the flat grounds.
- Vertical and angled types are available.
- Holder is transparent and made of PC material.
- A4 and smaller sized plastic frames are compatible.
- Kompatibel, um auf flachen Böden aufzustellen.
- Vertikale und abgewinkelte Optionen sind verfügbar.
- Halter ist transparent und aus PC Material gefertigt.
- Kunststoffrahmen von einer Größe A4 und kleinere sind kompatibel.

Code No.	Description
04.11.071	Vertical
04.11.081	Angled

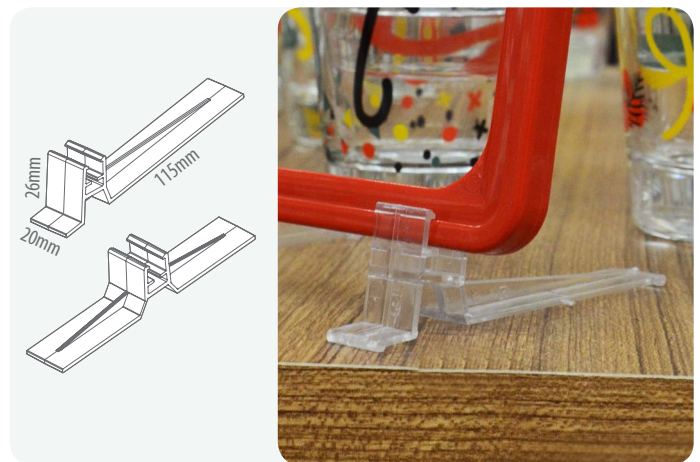

Maxi R Angled U Acrylic Holder

Maxi R Abgewinkelter U Acryl Halter

- Holder is used on the vegetables-fruits crates and on the shelves between 10-20mm thickness.
- Movable and cylindrical structure allows to use plastic frames angled.
- Holder is transparent and made of PC material.
- A4 and smaller sized acrylic are compatible.
- Halter ist auf den Gemüse-Früchte-Kisten und an den Regalen mit einer Dicke zwischen 10-20mm anwendbar.
- Bewegliche und zylindrische Struktur ermöglicht die Verwendung von Kunststoffrahmen abgewinkelt.
- Halter ist transparent und aus PC Material gefertigt.
- Kunststoffrahmen von einer Größe A4 und kleinere sind kompatibel.

Code No.
04.12.041

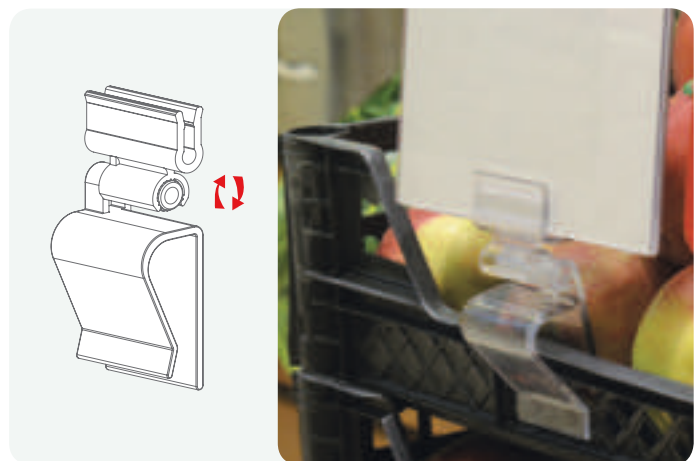

Maxi R Angled Frame Holder

Maxi R Abgewinkelter Rahmenhalter

- Holder is used on the vegetables-fruits crates and on the shelves between 10-20mm thickness.
- Movable and cylindrical structure allows to use plastic frames angled.
- Holder is transparent and made of PC material.
- A4 and smaller sized plastic frames are compatible.
- Halter ist auf den Gemüse-Früchte-Kisten und an den Regalen mit einer Dicke zwischen 10-20mm anwendbar.
- Bewegliche und zylindrische Struktur ermöglicht die Verwendung von Kunststoffrahmen abgewinkelt.
- Halter ist transparent und aus PC Material gefertigt.
- Kunststoffrahmen von einer Größe A4 und kleinere sind kompatibel.

Code No.
04.11.041

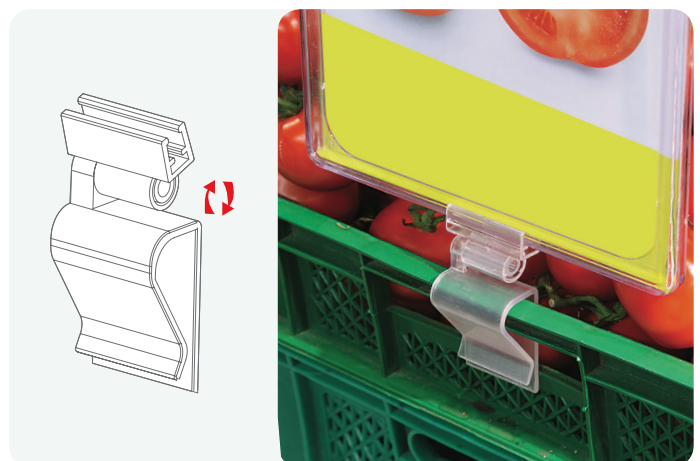

POSTER AND PROMO HOLDER FRAMES & STAND SETS

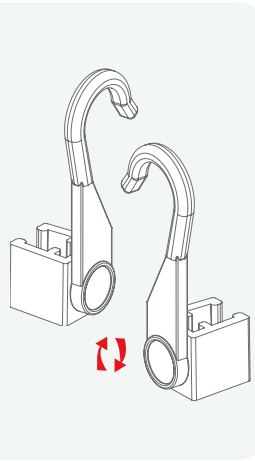

Plastic Hook Frame Holder
Kunststoffhaken Rahmenhalter

- Set includes right and left hooks.
- Movable hook is compatible to be hung max. 10mm diameter tubes.
- Holder is transparent and made of PC material.
- Set beinhaltet Haken links und rechts.
- Beweglicher Haken ist kompatibel, um Rohre mit max. 10mm Durchmesser aufzuhängen
- Halter ist transparent und aus PC Material gefertigt.

Code No.
04.11.161

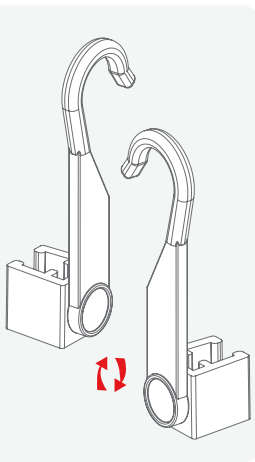

Maxi Plastic Hook Frame Holder
Maxi Kunststoffhaken Rahmenhalter

- Set includes right and left hooks.
- Movable hook is compatible to be hung max. 10mm diameter tubes.
- Holder is transparent and made of PC material.
- Set beinhaltet Haken links und rechts.
- Beweglicher Haken ist kompatibel, um Rohre mit max. 10mm Durchmesser aufzuhängen.
- Halter ist transparent und aus PC Material gefertigt.

Code No.
04.11.191

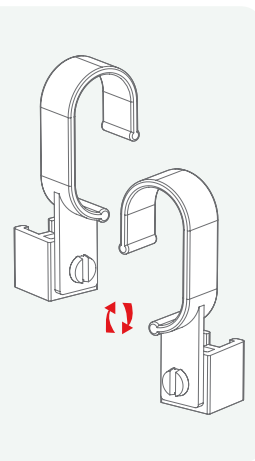

Hanging Hook Frame Tube
Aufhängehaken Rahmenhalter

- Set includes right and left hooks.
- Movable hook is compatible to be hung max. 16mm diameter tubes.
- Holder is transparent and made of PC material.
- Set beinhaltet Haken links und rechts.
- Beweglicher Haken ist kompatibel, um Rohre mit max. 16mm Durchmesser aufzuhängen.
- Halter ist transparent und aus PC Material gefertigt.

Code No.
04.11.181

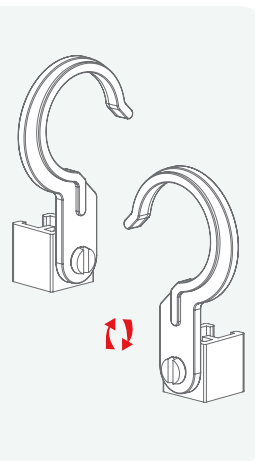
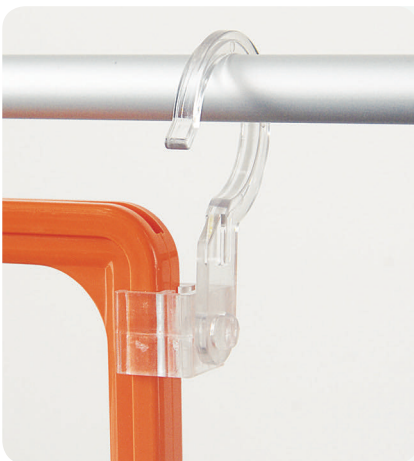

Hanging Hook Frame Tube 25mm
Aufhängehaken Rahmenhalter 25mm

- Set includes right and left hooks.
- Movable hook is compatible to be hung max. 25mm diameter tubes.
- Holder is transparent and made of PC material.
- Set beinhaltet Haken links und rechts.
- Beweglicher Haken ist kompatibel, um Rohre mit max. 25mm Durchmesser aufzuhängen.
- Halter ist transparent und aus PC Material gefertigt.

Code No.
04.11.171

Wire Basket Horizontal Frame Holder

Drahtkorb Horizontaler Rahmenhalter

- Frame holder is compatible to be positioned the frame parallelly and applied max. 7mm diameter wires.
- Holder is transparent and made of PC material.
- Rahmenhalter ist kompatibel, um den Rahmen parallel positioniert und Drähte mit max. 7mm Durchmesser einzusetzen.
- Halter ist transparent und aus PC Material gefertigt.

Code No.
04.11.201

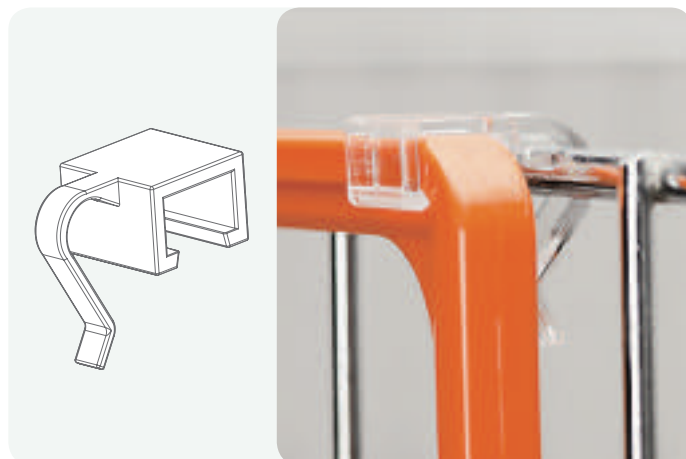

Wire Basket Vertical Frame Holder

Drahtkorb Vertikaler Rahmenhalter

- Set includes right and left holders.
- Frame holder is compatible to be positioned the frame vertically and applied max. 7mm diameter wires.
- Holder is transparent and made of PC material.
- Set beinhaltet Haken links und rechts.
- Rahmenhalter ist kompatibel, um den Rahmen vertikal positioniert und Drähte mit max. 7mm Durchmesser einzusetzen.
- Halter ist transparent und aus PC Material gefertigt.

Code No.
04.11.211

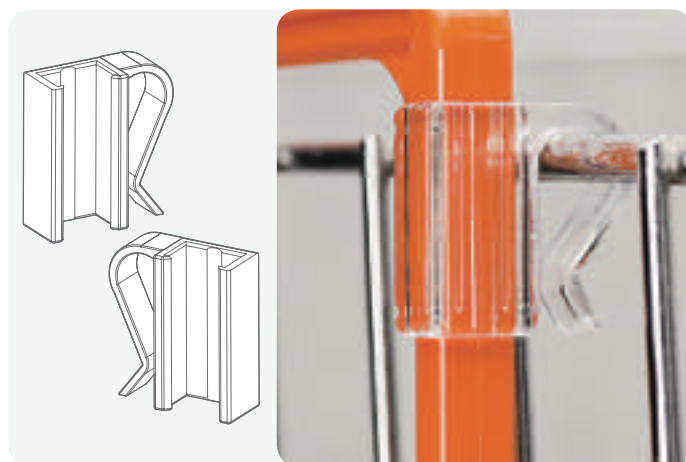

Frame Connector

Rahmenverbindung

- More than one frames can be combined vertically or horizontally.
- Holder is transparent and made of PC material.
- Mehrere Rahmen können vertikal oder horizontal kombiniert werden.
- Halter ist transparent und aus PC Material gefertigt.

Code No.	Description
04.11.131	Movable
04.11.141	Fixed

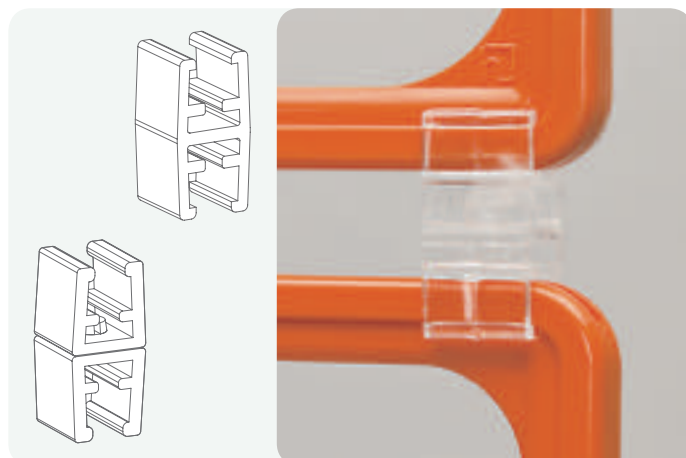

Wire Hook Frame Holder

Drahthaken Rahmenhalter

- Set includes right and left hooks.
- Frame holder is compatible to be positioned the frame vertically and applied max. 7mm diameter wires and usable on cartons with iron hooks.
- Holder is transparent and made of PC material.
- Set beinhaltet Haken links und rechts.
- Rahmenhalter ist kompatibel, um den Rahmen vertikal und Drähte mit max. 7mm Durchmesser einzusetzen und anwendbar an Kartons mit Eisenhaken.
- Halter ist transparent und aus PC Material gefertigt.

Code No.
04.11.221

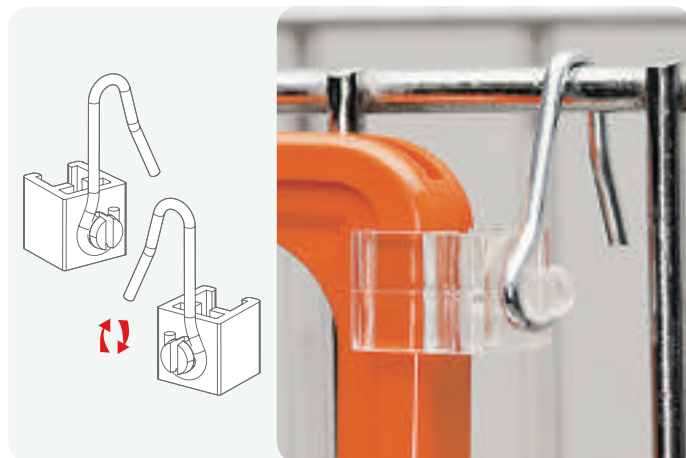

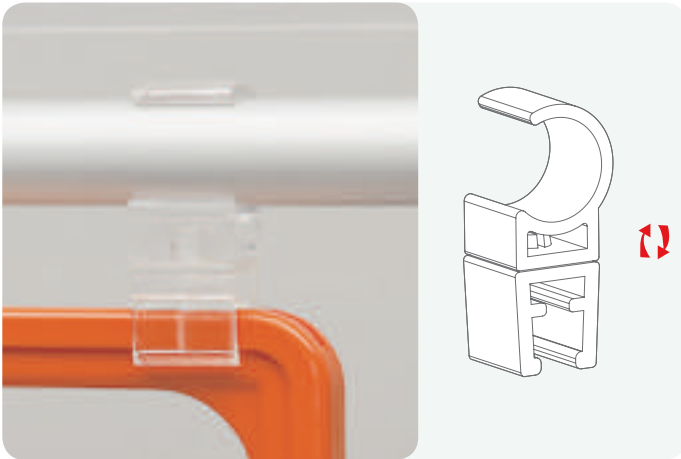

Tube Frame Holder 16mm
Rohr-Rahmenhalter 16mm

- Frame holder is compatible for max. 16mm diameter tubes.
- Holder is transparent and made of PC material.
- Rahmenhalter ist kompatibel für Rohre mit max. 16mm Durchmesser.
- Halter ist transparent und aus PC Material gefertigt.

Code No.
04.11.241

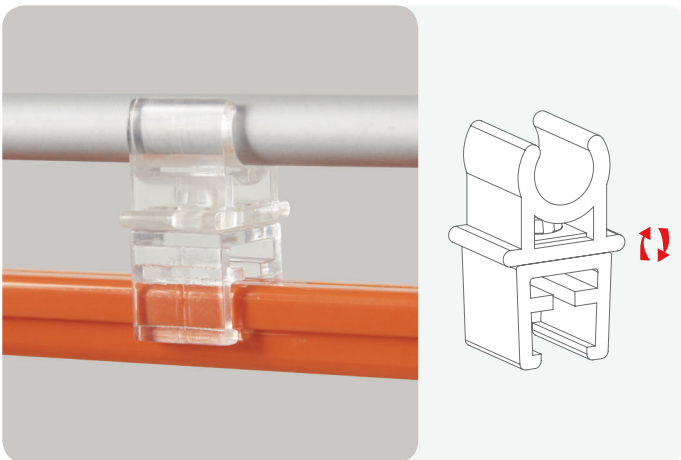

Tube Frame Holder 10mm
Rohr-Rahmenhalter 10mm

- Frame holder is compatible for max. 10mm diameter tubes.
- Holder is transparent and made of PC material.
- Rahmenhalter ist kompatibel für Rohre mit max. 10mm Durchmesser.
- Halter ist transparent und aus PC Material gefertigt.

Code No.
04.11.231

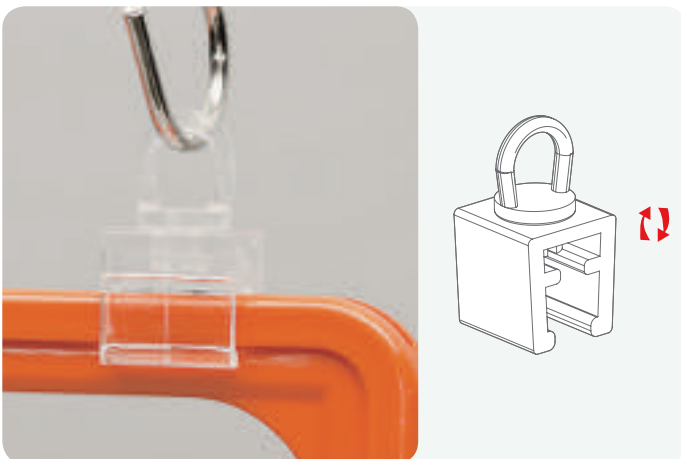

Hanging Ring Frame Holder
Aufhängering Rahmenhalter

- Holder is movable with 360°.
- Holder is transparent and made of PC material.
- Beweglicher Halter ist 360° drehbar.
- Halter ist transparent und aus PC Material gefertigt.

Code No.
04.11.101

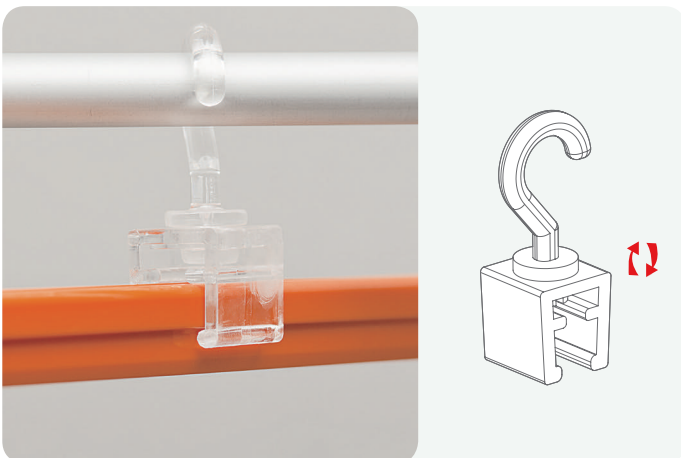

Hanging Hook Frame Holder
Aufhängering Rahmenhalter

- Holder is movable with 360°.
- Hanging tube diameter is max. 10mm.
- Holder is transparent and made of PC material.
- Beweglicher Halter ist 360° drehbar.
- Hängender Rohr mit Durchmesser max. 10mm.
- Halter ist transparent und aus PC Material gefertigt.

Code No.
04.11.121

Magnetic Frame Holder 3kg
Magnetischer Rahmenhalter 3kg

- Holder has magnetic base and it is applied on metal surfaces.
- A5 and smaller sized plastic frames are compatible.
- Halter hat einen Magnetfuß und kann auf Metalloberflächen verwendet werden.
- Kunststoffrahmen von einer Größe A5 und kleinere sind kompatibel.

Code No.
04.11.513

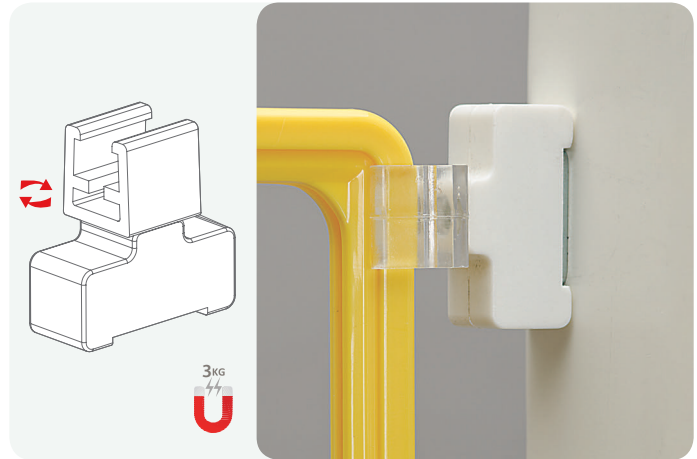

Magnetic Frame Holder 5kg
Magnetischer Rahmenhalter 5kg

- Holder has magnetic base and it is applied on metal surfaces.
- A4 and smaller sized plastic frames are compatible.
- Halter hat einen Magnetfuß und kann auf Metalloberflächen verwendet werden.
- Kunststoffrahmen von einer Größe A4 und kleinere sind kompatibel.

Adhesive Metal Plate
Selbstklebende Metalplatte

Code No.
04.11.599

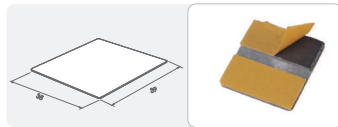

Code No.
04.11.523

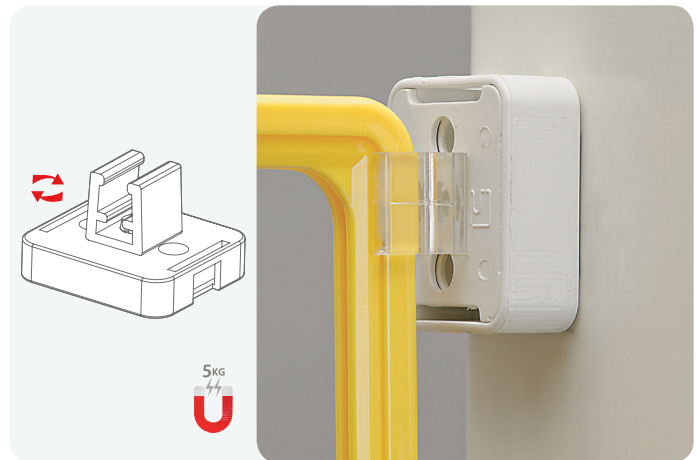

Double Magnetic Frame Holder 5kg
Doppelter Magnetischer Rahmenhalter 5kg

- Holder has magnetic base and it is applied on metal surfaces.
- Halter hat einen Magnetfuß und kann auf Metalloberflächen verwendet werden.

Code No.
04.11.533

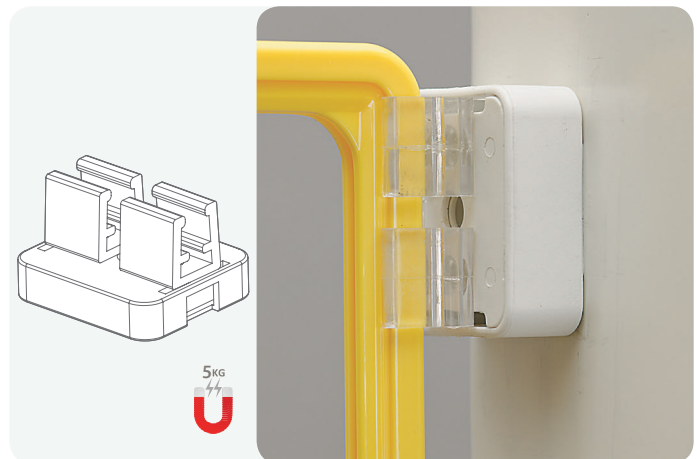

Magnetic Frame Holder Parallel 5kg
Magnetischer Rahmenhalter Parallel 5kg

- Holder has magnetic base and it is applied on metal surfaces.
- Compatible to be used the frames parallelly.
- Halter hat einen Magnetfuß und kann auf Metalloberflächen verwendet werden.
- Kompatibel, um Rahmen parallel aufzustellen.

Adhesive Metal Plate
Selbstklebende Metalplatte

Code No.
04.11.599

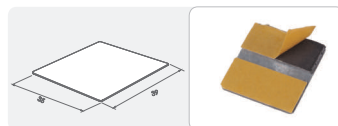

Code No.
04.11.543

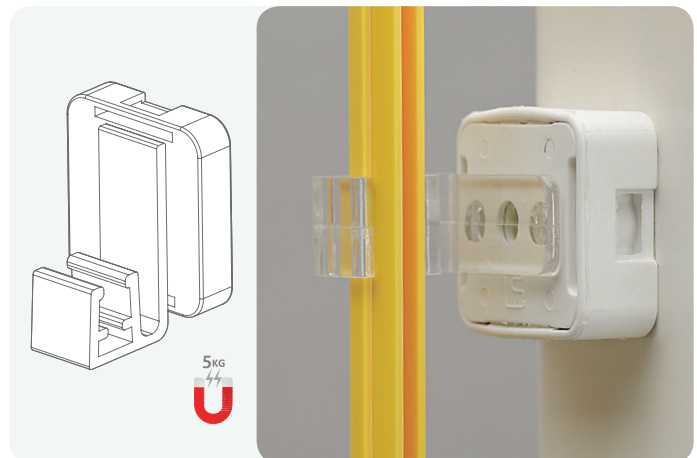

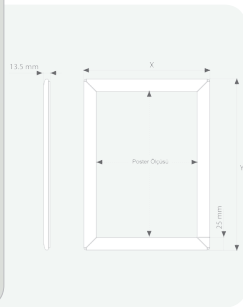

Aluminium Space Frame 25mm
Alu Gitterrahmen 25mm

- Frame made of aluminium and body is made of plastic.
- One-sided and mitred cornered.
- Includes anti reflective protector.
- Thickness of the frame is 25mm.
- Rahmen gefertigt aus Alu und Körper aus Kunststoff.
- Einseitig und Gehrungsecken.
- Umfasst antireflektierenden Schutz.
- Rahmenstärke 25mm.

Code No.	Poster Size	X	Y
09.15.2502	A2 (420x594mm)	450mm	624mm
09.15.2503	A3 (297x420mm)	327mm	450mm
09.15.2504	A4 (210x297mm)	240mm	327mm

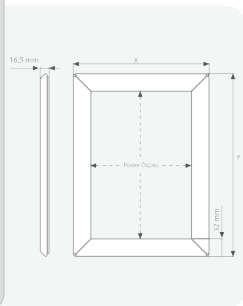

Aluminium Space Frame 32mm
Alu Gitterrahmen 32mm

- Frame made of aluminium and body is made of plastic.
- One-sided and mitred cornered.
- Includes anti reflective protector.
- Thickness of the frame is 32mm.
- Rahmen gefertigt aus Alu und Körper aus Kunststoff.
- Einseitig und Gehrungsecken.
- Umfasst antireflektierenden Schutz.
- Rahmenstärke 32mm.

Code No.	Poster Size	X	Y
09.15.3201	A1 (594x841mm)	637mm	884mm
09.15.3212	B2 (500x700mm)	543mm	743mm

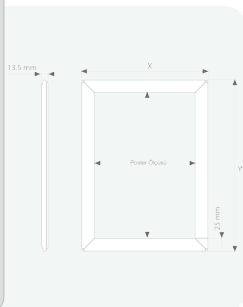

Standard Aluminium Frame 25mm
Standard Alu Rahmen 25 mm

- One-sided and mitred cornered.
- Includes anti reflective protector.
- Thickness of the frame is 25mm.
- Einseitig und Gehrungsecken.
- Umfasst antireflektierenden Schutz.
- Rahmenstärke 25mm.

Code No.	Poster Size	X	Y
09.25.2502	A2 (420x594mm)	450mm	624mm
09.25.2503	A3 (297x420mm)	327mm	450mm
09.25.2504	A4 (210x297mm)	240mm	327mm

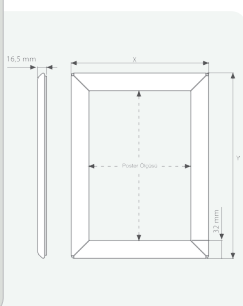

Standard Aluminium Frame 32mm
Standard Alu Rahmen 32 mm

- One-side and mitred corners are available.
- Anti reflective protector is available.
- Thickness of the frame is 32mm.
- Einseitig und mit Gehrungsecken erhältlich.
- Umfasst antireflektierenden Schutz.
- Rahmenstärke 32mm.

Code No.	Poster Size	X	Y
09.25.3201	A1 (594x841mm)	637mm	884mm
09.25.3211	B1 (700x1000mm)	743mm	1043mm
09.25.3212	B2 (500x700mm)	543mm	743mm

POSTER AND PROMO HOLDER FRAMES & STAND SETS

Aluminium Frame "Glass" 25mm

Alu Rahmen "Glas" 25 mm

- Aluminium frame is adhered indoor side of the glass surface by the adhesive tapes on the frame.
- Additionally, 4 bars come-out from the package which are in the same sizes of the frame sides and these bars prevent the visual pollution by adhering them outdoor of the glass behind the frame.
- Der Aluminiumrahmen wird auf der Innenseite der Glasfläche mit den Klebebändern am Rahmen verklebt.
- Zusätzlich werden 4 Stäbe mitgeliefert, sie sind mit den Rahmenseiten gleich lang und sie verhindern die visuelle Verschmutzung, sie werden im Freien hinter dem Rahmen auf das Glas geklebt.

Code No.	Poster Size	X	Y
09.30.2511	B1 (700x1000mm)	730mm	1030mm
09.30.2512	B2 (500x700mm)	530mm	730mm

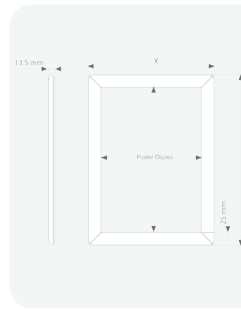

Aluminium Frame "Glass" 32mm

Alu Rahmen "Glas" 32 mm

- Aluminium frame is adhered indoor side of the glass surface by the adhesive tapes on the frame.
- Additionally, 4 bars come-out from the package which are in the same sizes of the frame sides and these bars prevent the visual pollution by adhering them outdoor of the glass behind the frame. Thickness of the frame is 32mm.
- Der Aluminiumrahmen wird auf der Innenseite der Glasfläche mit den Klebebändern am Rahmen verklebt.
- Zusätzlich werden 4 Stäbe mitgeliefert, sie sind mit den Rahmenseiten gleich lang und sie verhindern die visuelle Verschmutzung, sie werden im Freien hinter dem Rahmen auf das Glas geklebt. Rahmen von 32mm Dicke.

Code No.	Poster Size	X	Y
09.30.3201	A1 (600x850mm)	637mm	884mm
09.30.3202	A2 (420x600mm)	463mm	637mm
09.30.3211	B1 (700x1000mm)	743mm	1043mm
09.30.3212	B2 (500x700mm)	543mm	743mm

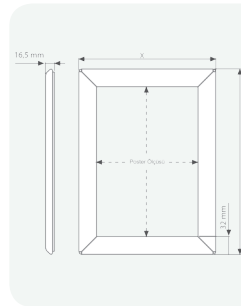

Aluminium Frame "Stretch"

Alu Rahmen "Stretch"

- Poster and promotions are displayed on the aluminium frame by sawtooth holders.
- Stretch frame can be hung on the wall or ceiling by its apparatuses on the frame.
- Poster und Promos werden auf dem Aluminiumrahmen durch Sägezahnhalter angezeigt.
- Stretchrahmen kann an die Wand oder an die Decke mit seinen Vorrichtungen am Rahmen gehängt werden.

Code No.	Poster Size	X	Y
09.31.001	A1 (594x841mm)	694mm	941mm
09.31.002	A2 (420x594mm)	520mm	694mm
09.31.011	B1 (700x1000mm)	800mm	1100mm
09.31.012	B2 (500x700mm)	600mm	800mm

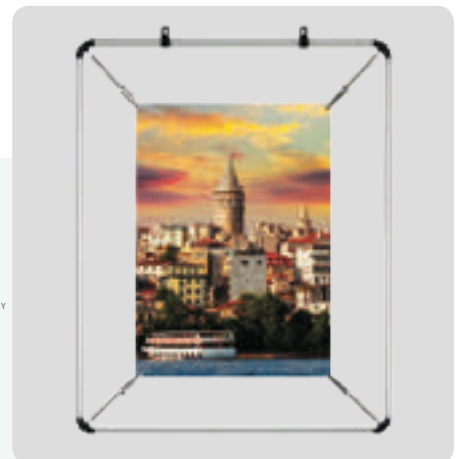
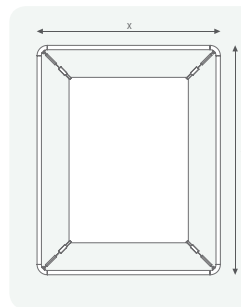

Led Light Aluminium Frame

Led Licht Alu Rahmen

- Single-sided and mitred cornered.
- Anti reflective protector is available.
- Leds in the aluminum frame increase the visibility of the posters and advertisements.
- Einseitig und Gehrungsecken.
- Umfasst antireflektierenden Schutz.
- Die LEDs in dem Alu Rahmen sorgen für eine höhere Sichtbarkeit der Poster und Werbeanzeigen.

Code No.	Poster Size	X	Y
09.32.001	A1 (594x841mm)	694mm	941mm
09.32.002	A2 (420x594mm)	520mm	694mm
09.32.011	B1 (700x1000mm)	800mm	1100mm
09.32.012	B2 (500x700mm)	600mm	800mm

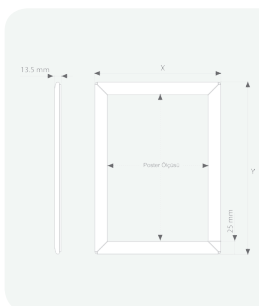

POSTER AND PROMO HOLDER FRAMES & STAND SETS

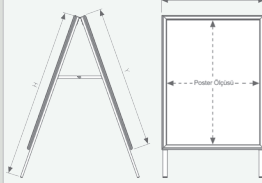

Outdoor Poster Display "A" Outdoor Poster Anzeige "A"

- 100% water resistance.
- Double-sided and mitred cornered.
- Anti reflective protector is available.
- Thickness of the frame is 35mm.
- 100% wasserdicht.
- Doppelseitig und Gehrungsecken
- Umfasst antireflektierenden Schutz.
- Rahmenstärke 35mm.

Code No.	Poster Size	X	Y	H
09.01.3201	A1 (594x841mm)	656mm	903mm	1150mm
09.01.3211	B1 (700x1000mm)	762mm	1062mm	1250mm
09.01.3212	B2 (500x700mm)	562mm	762mm	950mm

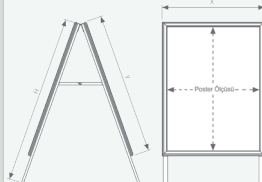

Indoor Poster Display Eco "A" Indoor Poster Anzeige Eco "A"

- Double-sided and mitred cornered.
- Includes anti reflective protector.
- Thickness of the frame is 32mm.
- Doppelseitig und Gehrungsecken.
- Umfasst antireflektierenden Schutz.
- Rahmenstärke 32mm.

Code No.	Poster Size	X	Y	H
09.02.3211	B1 (700x1000mm)	743mm	1043mm	1200mm
09.02.3212	B2 (500x700mm)	543mm	743mm	950mm

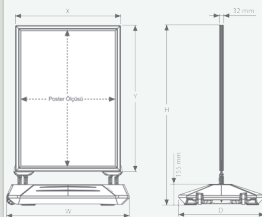

Double Sided Pavement Display With Wheels Doppelseitiger Gehwegaufsteller mit Rädern

- 100% water resistance.
- Double-sided and mitred cornered.
- Includes anti reflective protector.
- Thickness of the frame is 32mm.
- 100% wasserdicht.
- Doppelseitig und Gehrungsecken
- Umfasst antireflektierenden Schutz.
- Rahmenstärke 32mm.

Code No.	Poster Size	X	Y	H
09.10.4200	A0 (841x1189mm)	913mm	1261mm	1510mm
09.10.4201	A1 (594x841mm)	666mm	913mm	1165mm
09.10.4211	B1 (700x1000mm)	772mm	1072mm	1320mm
09.10.4212	B2 (500x700mm)	572mm	772mm	1020mm
	Base Size	W	D	H
	A0-B1	900mm	630mm	155mm
	A1-B2	720mm	580mm	155mm



Writing Board "A" Schreibtafel "A"

- Double-sided, writeable on the board and mitred cornered.
- Thickness of the frame is 32mm.
- Doppelseitig, mit Schreibtafel und Gehrungsecken.
- Rahmenstärke 32mm.

Code No.	Poster Size	X	Y	H
09.40.3211	B1 (600x800mm)	635mm	835mm	1150mm

Info Board Display

Info-Tafel Display

- Material is aluminium and the thickness of the frame is 43mm.
- Elliptical cornered are available.
- Anti reflective protector is available.
- Thickness of the frame is 25mm.
- Material aus Alu und der Rahmen hat eine Dicke von 43mm.
- Elliptische Ecken sind erhältlich.
- Umfasst antireflektierenden Schutz.
- Rahmenstärke 25mm.

Code No.	Poster Size	X	Y	Side
09.06.2511	B1 (700x1000mm)	860mm	784mm	Double Side
09.06.2512	B2 (500x700mm)	660mm	584mm	Double Side
09.05.2511	B1 (700x1000mm)	860mm	784mm	One Side
09.05.2512	B2 (500x700mm)	660mm	584mm	One Side

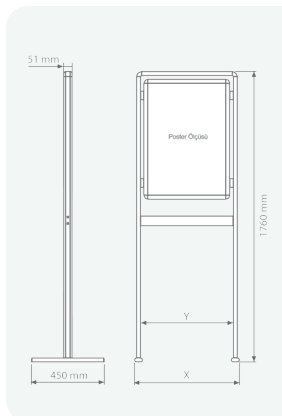

Acrylic Brochure

Acryl Broschüre

Code No.	Side
09.06.2522	One Side
09.06.2521	Double Side



Accordion Zigzag

Accordion Zigzag

- Consist of aluminium body and 6 pcs. of A4 acrylic.
- Compatible to use double-sided.
- Bestehend aus einem Aluminiumgehäuse und 6 Stück a4 Acryl.
- Kompatibel, um doppelseitig zu benutzen.

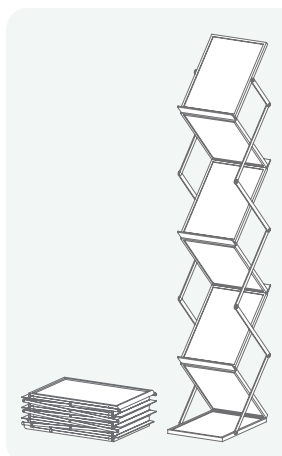

Code No.
70.06.001

Menu Board Display Stand

Menu Tafel Display Stand

- Board is used for menu, poster etc. sort of displays in front of the restaurants and stores.
- Includes anti reflective protector.
- Die Tafel wird für Menüs, Poster usw. verwendet, die vor den Restaurants und Geschäften aufgestellt werden.
- Umfasst antireflektierenden Schutz.



Code No.	Poster Size	Y1	Y2	H
09.08.2503	A3 (297x420mm)	420mm	300mm	1200mm
09.08.2504	A4 (210x297mm)	300mm	250mm	1000mm



02

PRICE CASSETTES & DEEP-FREEZE PREISKASSETTEN & TIEFKÜHLTRUHE

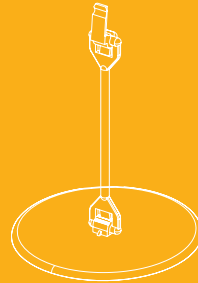
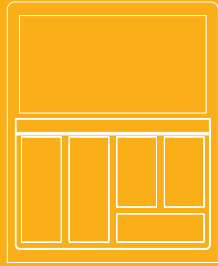

The right pricing presentation at the point of sale without any investigation by your customers is a great trust between you and your customers that leads to customer loyalty. Applying a colour system at the price cassettes distinguish the departments and the product groups from each other.

A good design that distinguishes the categories affects your customers' shopping habits and leads to increase your sales.

There are text fields on the price cassettes demanded by the government agencies and easy application can be provided, with an easy numeric system.

Cassette holders are able to present the price cassettes in various locations according to company's needs.

Die richtige Preisgestaltung am Verkaufspunkt, ohne dass der Kunde danach suchen muss, führt zwischen Ihnen und den Kunden zu einer Kundenloyalität. Anwendung eines Farbsystems zu den Preiskassetten unterscheiden die Abteilungen und die Produktgruppen voneinander.

Ein gutes Design, das die Kategorien unterscheidet, beeinflusst das Einkaufsverhalten Ihrer Kunden und führt zu höheren Umsatz.

Auf den von den öffentlichen Anstalten geforderten Preiskassetten sind Textfelder angebracht worden, durch Anwendung eines einfachen numerischen Systems ist eine einfache Aufstellung möglich.

Dank der Kassettenhalter können die Preiskassetten beliebig an verschiedenen Orten aufgestellt werden.

- Price Cassettes and Price Cassette Holders
- Preiskassetten und Preiskassettenhalter
- Price Display and Writing Boards & Market Writing Pen, Inks
- Preisanzeige und Schreiftafeln & Markt-Schreibstifte, Tinten

A close-up photograph of a woven basket filled with golden-brown potatoes. A clear plastic price tag is clipped to the basket, displaying the text 'POTATO' and '2.90€'. The tag is white with a green border and is attached to the basket by a clear plastic clip. The potatoes are piled together, with some showing signs of being freshly harvested, like small dark spots on their skin. The background is dark and out of focus, emphasizing the potatoes and the price tag.

POTATO
2.90€

KIWI

kg

11!1 €

ETA AG
IGS

Mini Sign Price Cassette 6N

Mini Sign Preiskassette 6N

- Folded leporello is made of tear-proof and effaceable material.
- Text size is 26x72mm, each folded leporello is 11x25mm.
- Cassette can be applied on the metal surfaces by placing the magnets behind the circular housings.
- Gefaltetes Leporello ist aus reißfestem und löschbarem Material gefertigt.
- Textgröße ist 26x72mm, jedes gefaltete Leporello ist 11x25mm.
- Die Kassette kann auf die Metalloberflächen aufgebracht werden, indem die Magnete hinter den runden Gehäusen platziert werden.

Code No.	Leporello Colour	2	3
15.20.011-?	White Backgr./Black Numb.	✓	✓
15.20.012-?	Black Backgr./White Numb.	✓	✓

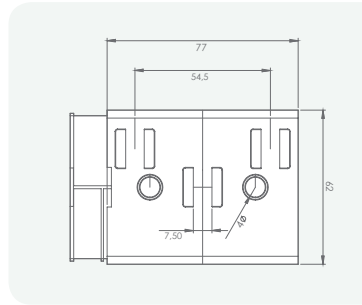

Midi Sign Price Cassette 7N

Midi Sign Preiskassette 7N

- Folded leporello is made of tear-proof and effaceable material.
- Text size is 37x117mm, each folded leporello is 16x36mm.
- Cassette can be applied on the metal surfaces by placing the magnets behind the circular housings.
- Gefaltetes Leporello ist aus reißfestem und löschbarem Material gefertigt.
- Textgröße ist 37x117mm, jedes gefaltete Leporello ist 16x36mm.
- Die Kassette kann auf die Metalloberflächen aufgebracht werden, indem die Magnete hinter den runden Gehäusen platziert werden.

Code No.	Leporello Colour	2	4
15.25.111-?	White Backgr./Black Numb.	✓	✓
15.25.112-?	Black Backgr./White Numb.	✓	✓

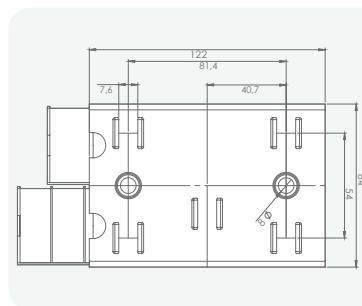

Maxi Sign Price Cassette 7N

Maxi Sign Preiskassette 7N

- Folded leporello is made of tear-proof and effaceable material.
- Upper text size is 37x156mm, bottom text size is 37x37mm, each folded leporello is 16x36mm.
- Cassette can be applied on the metal surfaces by placing the magnets behind the circular housings.
- Gefaltetes Leporello ist aus reißfestem und löschbarem Material gefertigt.
- Die obere Textgröße ist 37x156mm, die untere Textgröße ist 37x37mm, jedes gefaltete Leporello ist 16x36mm.
- Die Kassette kann auf die Metalloberflächen aufgebracht werden, indem die Magnete hinter den runden Gehäusen platziert werden.

Code No.	Leporello Colour	2
15.28.111-?	White Backgr./Black Numb.	✓
15.28.112-?	Black Backgr./White Numb.	✓

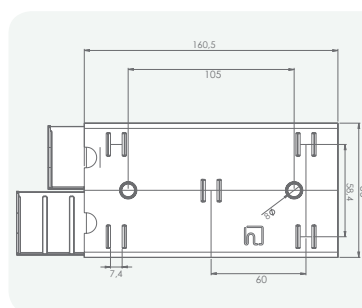



Midi Sign Price Cassette 5N
Midi Sign Preiskassette 5N

- Folded leporello is made of tear-proof and effaceable material.
- Upper text size is 37x117mm, bottom text size is 32x37mm, each folded leporello is 16x36mm.
- Cassette can be applied on the metal surfaces by placing the magnets behind the circular housings.
- Gefaltetes Leporello ist aus reißfestem und löschbarem Material gefertigt.
- Die obere Textgröße ist 37x117mm, die untere Textgröße ist 32x37mm jedes gefaltete Leporello ist 16x36mm.
- Die Kasette kann auf die Metalloberflächen aufgebracht werden, indem die Magnete hinter den runden Gehäusen platziert werden.

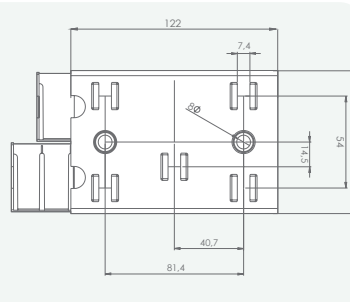

Code No.	Leporello Colour	2	4
15.25.211-?	White Backgr./Black Numb.	✓	✓
15.25.212-?	Black Backgr./White Numb.	✓	✓



Maxi Sign Price Cassette 5N
Maxi Sign Preiskassette 5N

- Folded leporello is made of tear-proof and effaceable material.
- Upper text size is 37x156mm, bottom text size is 37x72mm, each folded leporello is 16x36mm.
- Cassette can be applied on the metal surfaces by placing the magnets behind the circular housings.
- Gefaltetes Leporello ist aus reißfestem und löschbarem Material gefertigt.
- Die obere Textgröße ist 37x156mm, die untere Textgröße ist 37x72mm jedes gefaltete Leporello ist 16x36mm.
- Die Kasette kann auf die Metalloberflächen aufgebracht werden, indem die Magnete hinter den runden Gehäusen platziert werden.

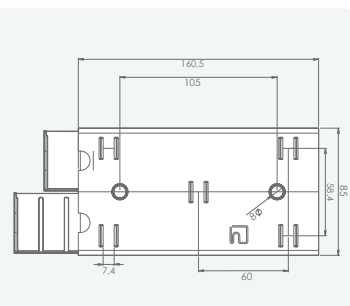

Code No.	Leporello Colour	2
15.28.211-?	White Backgr./Black Numb.	✓
15.28.212-?	Black Backgr./White Numb.	✓



Maxi Sign Price Cassette 5NP
Maxi Sign Preiskassette 5NP

- Folded leporello is made of tear-proof and effaceable material.
- Label size is 37x118mm, upper text size is 37x38mm, bottom text size is 37x72mm, each folded leporello is 16x36mm.
- Cassette can be applied on the metal surfaces by placing the magnets behind the circular housings.
- Gefaltetes Leporello ist aus reißfestem und löschbarem Material gefertigt.
- Die Etikettengröße ist 37x118mm, die obere Textgröße ist 37x38mm, die untere Textgröße ist 37x72mm, jedes gefaltete Leporello ist 16x36mm.
- Die Kasette kann auf die Metalloberflächen aufgebracht werden, indem die Magnete hinter den runden Gehäusen platziert werden.

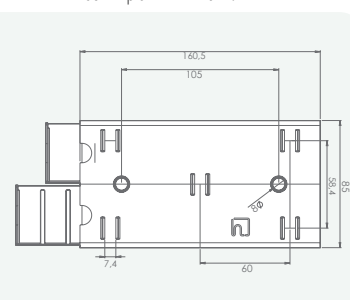

Code No.	Leporello Colour	2
15.28.411-?	White Backgr./Black Numb.	✓
15.28.412-?	Black Backgr./White Numb.	✓

Maxi Sign Price Cassette 7NP

Maxi Sign Price Cassette 7NP

- Folded leporello is made of tear-proof and effaceable material.
- Upper text size is 37x118mm, bottom text size is 37x38mm, each folded leporello is 16x36mm.
- Cassette can be applied on the metal surfaces by placing the magnets behind the circular housings.
- Gefaltetes Leporello ist aus reißfestem und löschbarem Material gefertigt.
- Die obere Textgröße ist 37x118-37x38mm, die untere Textgröße ist 37x38mm, jedes gefaltete Leporello ist 16x36mm.
- Die Kasette kann auf die Metalloberflächen aufgebracht werden, indem die Magnete hinter den runden Gehäusen platziert werden.

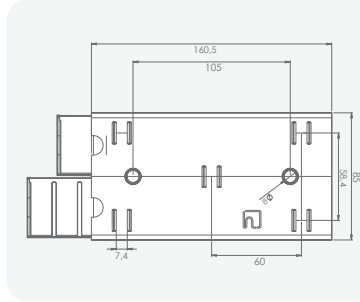

Code No.	Leporello Colour	
15.28.311-?	White Backgr./Black Numb.	✓
15.28.312-?	Black Backgr./White Numb.	✓



Maxi Sign Block Cassette 7N

Maxi Sign Block Cassette 7N

- Folded leporello is made of tear-proof and effaceable material.
- Upper text size is 37x118mm, bottom text size is 37x38mm, each folded leporello is 16x36mm.
- Cassette can be applied on the metal surfaces by placing the magnets behind the circular housings.
- Gefaltetes Leporello ist aus reißfestem und löschbarem Material gefertigt.
- Die obere Textgröße ist 37x118mm, die untere Textgröße ist 37x38mm, jedes gefaltete Leporello ist 16x36mm.
- Die Kasette kann auf die Metalloberflächen aufgebracht werden, indem die Magnete hinter den runden Gehäusen platziert werden.

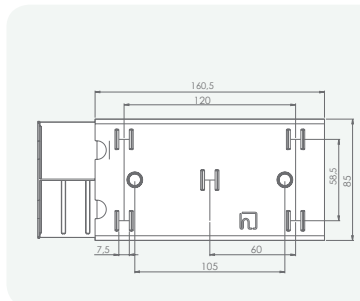

Code No.	Leporello Colour	
15.28.011-?	White Backgr./Black Numb.	✓
15.28.012-?	Black Backgr./White Numb.	✓



PRICE CASSETTES & DEEP-FREEZE

White Backgr./Black Numb.
Weißer Hintergrund/Schwarze Nummer

₺	₺	16	16	16	1.6	1.6	16	kg	pc
€	€	27	27	27	2.7	2.7	27	file	pz
\$	лB	38	38	38	3.8	3.8	38	adet	oooo
£	kr	49	49	49	4.9	4.9	49	demer	6p
AED	Ft	50	50	50	5.0	5.0	50	adad	Stück

Black Backgr./White Numb.
Schwarze Hintergrund/Weiße Nummer

₺	₺	16	16	16	1.6	1.6	16	kg	pc
€	€	27	27	27	2.7	2.7	27	file	pz
\$	лB	38	38	38	3.8	3.8	38	adet	oooo
£	kr	49	49	49	4.9	4.9	49	demer	6p
AED	Ft	50	50	50	5.0	5.0	50	adad	Stück

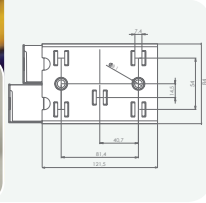

Midi Promo Price Cassette D
Midi Promo Preiskassette D

- Upper and bottom label sizes are 37x117mm.
- Cassette can be applied on the metal surfaces by placing the magnets behind the circular housings.
- Die oberen und unteren Etikettengrößen betragen 37x117mm.
- Die Kassette kann auf die Metalloberflächen aufgebracht werden, indem die Magnete hinter den runden Gehäusen platziert werden.

Code No.	2	1
15.36.111-?	√	√

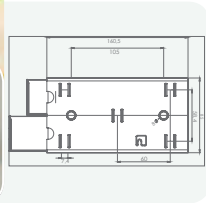

Maxi Promo Price Cassette D
Maxi Promo Preiskassette D

- Upper and bottom label sizes are 37x156mm.
- Cassette can be applied on the metal surfaces by placing the magnets behind the circular housings.
- Die oberen und unteren Etikettengrößen betragen 37x156mm.
- Die Kassette kann auf die Metalloberflächen aufgebracht werden, indem die Magnete hinter den runden Gehäusen platziert werden.

Code No.	2	1
15.36.211-?	√	√

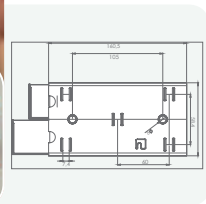

Maxi Promo Price Cassette DP
Maxi Promo Preiskassette DP

- Upper and bottom label sizes are 37x118mm, upper and bottom text sizes are 37x38mm.
- Cassette can be applied on the metal surfaces by placing the magnets behind the circular housings.
- Die oberen und unteren Etikettengrößen betragen 37x118mm oberen und unteren Textgrößen betragen 37x38mm.
- Die Kassette kann auf die Metalloberflächen aufgebracht werden, indem die Magnete hinter den runden Gehäusen platziert werden.

Code No.	2	1
15.36.212-?	√	√

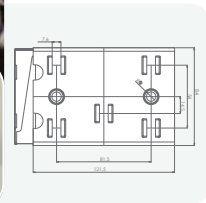

Maxi Promo Price Cassette
Maxi Promo Preiskassette

- Label size is 77x117mm.
- Cassette can be applied on the metal surfaces by placing the magnets behind the circular housings.
- Etikettengröße ist 77x117mm.
- Die Kassette kann auf die Metalloberflächen aufgebracht werden, indem die Magnete hinter den runden Gehäusen platziert werden.

Code No.	2	1
15.30.312-?	√	√

PRICE CASSETTES & DEEP-FREEZE

Mini Promo Price Cassette
Mini Promo Preiskassette

- Label size 54x80mm.
- Etikettengröße 54x80mm.

Code No. 15.30.180-? 

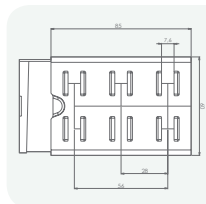

Midi Promo Price Cassette
Midi Promo Preiskassette

- Label size 56x110mm.
- Etikettengröße 56x110mm.

Code No. 15.30.211-? 

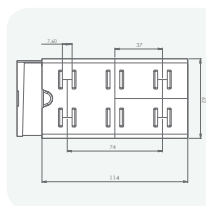

Mini Label Cassette
Mini Etikettenkassette

- Upper label size is 20x80mm, bottom label size is 34x80mm.
- Cover protected against getting wet.
- Die obere Etikettengröße ist 20x80mm, die untere Etikettengröße ist 34x80mm.
- Abdeckung gegen Nässe geschützt.

Code No. 15.35.1801

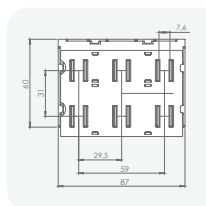

Midi Label Cassette
Midi Etikettenkassette

- Upper label size is 25x105mm, bottom text size is 55x105mm.
- Cover protected against getting wet.
- Die obere Etikettengröße ist 25x105mm, die untere Etikettengröße ist 55x105mm.
- Abdeckung gegen Nässe geschützt.

Code No. 15.35.2801

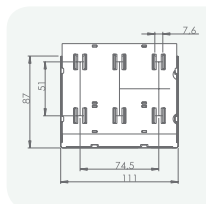

PRICE CASSETTES & DEEP-FREEZE

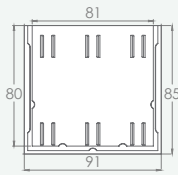
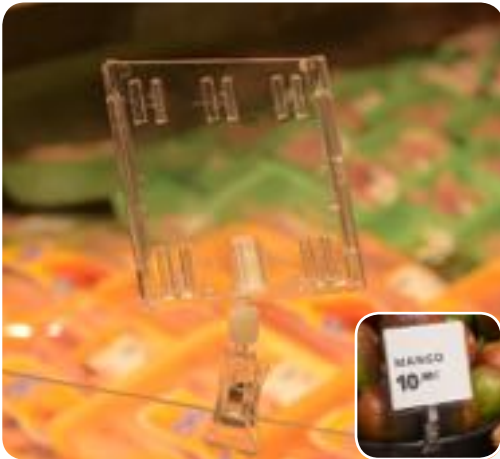

Eco Label Cassette
Eco Etikettenkassette

- Cassette is without cover.
- Label size is 90x84mm.
- Kassette ohne Abdeckung.
- Die Etikettengröße ist 90x84mm..

Code No.	1	2
15.35.380-?	√	√

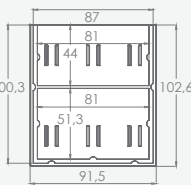

Eco Multi-Label Cassette
Eco Multi-Label Kassette

- Cassette is without cover.
- Upper label size is 87x44mm and bottom label size is 51x87mm.
- Kassette ohne Abdeckung.
- Die obere Textgröße ist 87x44mm die untere Textgröße ist 51x87mm.

Code No.	1
15.35.390-?	√

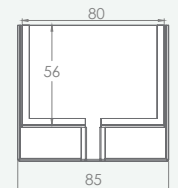

Eco S Cassette
Eco S Kassette

- Label size is 80x56mm.
- Label entry is from backside.
- Die Etikettengröße ist 80x56mm.
- Label entry is from backside.

Code No.	1
15.35.400-?	√

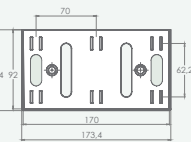

HKS Cassette
HKS Kassette

- Label size is 92x170mm.
- Die Etikettengröße ist 92x170mm.

Code No.	1
15.35.480-?	√

Deli Spike Price Cassette

Deli Spike Preiskassette

- Can be used by sticking into surfaces like ice, soil etc.
- Kann durch Einkleben in Oberflächen wie Eis, Erde usw. verwendet werden.

Code No.	Type	Leporello Colour	2	5
M04.60.002	4 Digits	White Backgr./Black Numb.	✓	
M02.60.005	4 Digits	Black Backgr./White Numb.		✓
M04.61.005	5 Digits	White Backgr./Black Numb.	✓	
M02.61.005	5 Digits	Black Backgr./White Numb.		✓

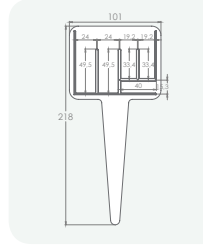

Mini Promo Price Cassette WP

Mini Promo Preiskassette WP

- Label size is 55x105mm
- Durable against getting wet
- Standard color is transparent
- Etikettengröße ist 55x105mm
- Beständig gegen Feuchtigkeit
- Standardfarbe ist transparent

Code No.
15.40.1551

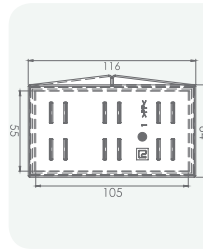

Midi Promo Price Cassette WP

Midi Promo Preiskassette WP

- Label size is 105x105mm
- Durable against getting wet
- Standard color is transparent
- Etikettengröße ist 105x105mm
- Beständig gegen Feuchtigkeit
- Standardfarbe ist transparent

Code No.
15.40.2101

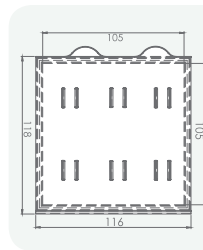

Shelf Frame

Regalrahmen

- Text size is 64x90mm for the A7 sized frame.
- Die Textgröße beträgt 64x90mm für den A7 großen Rahmen.

Code No.	Type	1
15.37.71-?	Grooved	✓
15.37.72-?	Meto	✓

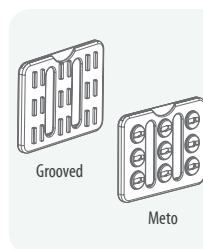

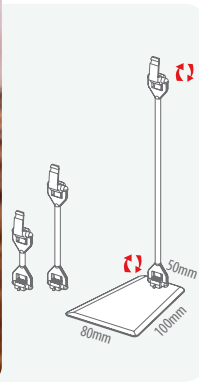

Angled Plastic Base Pricing Set
Abgewinkeltes Kunststoff-Basis-Preisset

- All price cassettes can be displayed angled with its double-side stepped stem.
- 200mm sticks are not compatible to be used with maxi cassettes.
- Alle Preiskassetten können mit ihrem doppelseitig abgestuften Schaft abgewinkelt dargestellt werden.
- 200mm Stangen sind nicht kompatibel zur Verwendung mit Maxikassetten.

Code No.		1	2
16.02.111-?	Twin	✓	
16.02.121-?	50mm	✓	
16.02.131-?	100mm	✓	✓
16.02.151-?	200mm	✓	

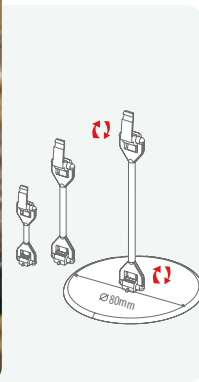

Midi Round Plastic Base Pricing Set
Midi Runde Kunststoff-Basis-Preisset

- All price cassettes can be displayed angled with its double-side stepped stem.
- Alle Preiskassetten können mit ihrem doppelseitig abgestuften Schaft abgewinkelt dargestellt werden.

Code No.		1	2
16.06.111-?	Twin	✓	
16.06.121-?	50mm	✓	
16.06.131-?	100mm	✓	✓

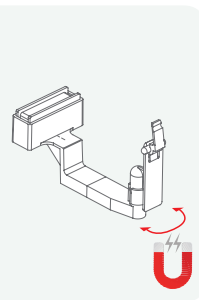

Magnum Price Cassette Holder
Magnum Preiskassettenhalter

- Compatible to be used with price cassettes.
- Cassette can be applied on the metal surfaces by its magnetic base.
- Product can be located on the requested position continuously via its spring-loaded mechanism.
- Kompatibel, um mit Preiskassetten aufzustellen.
- Die Kassette kann auf die Metalloberflächen mit den Magnetfüßen platziert werden.
- Das Produkt kann mit seinen federgespannten Mechanismus beständig je nach Wunsch positioniert werden.

Code No.
16.85.239

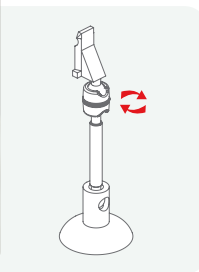

Suction Cup Ramp Set
Saugnapf-Rampenset

- Used for the price and advertisement communication at glass surfaces.
- Wird für die Preis- und Werbekommunikation auf Glasflächen verwendet.

Code No.		1	2
16.37.222?	50mm	✓	

PRICE CASSETTES & DEEP-FREEZE

Small Clamp Pricing Set

Preisgestaltungsset mit kleinen Klemmen

- All price cassettes can be displayed angled via its movable joint.
- Plastic clip model recommended to be used in humid environments.
- Alle Preiskassetten können über ihr beweglichen Teile abgewinkelt dargestellt werden.
- Kunststoff-Clip-Modell empfohlen für den Einsatz in feuchter Umgebung.

Metal Clip Code No.	PL Clip Code No.	Standard	1	2
16.20.002-?	16.21.002-?	Standard	✓	✓
16.20.222-?	16.21.222-?	50mm	✓	✓
16.20.232-?	16.21.232-?	100mm	✓	✓

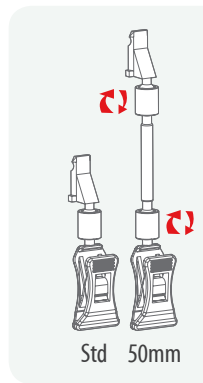

Big Clamp Pricing Set

Preisgestaltungsset mit großen Klemmen

- All price cassettes can be displayed angled via its movable joint.
- Plastic clip model recommended to be used in humid environments.
- 200mm sticks are not compatible to be used with maxi cassettes.
- Alle Preiskassetten können über ihr beweglichen Teile abgewinkelt dargestellt werden.
- Kunststoff-Clip-Modell empfohlen für den Einsatz in feuchter Umgebung.
- 200mm Stangen sind nicht kompatibel zur Verwendung mit Maxikassetten.

Metal Clip Code No.	PL Clip Code No.	Standard	1	2
16.10.002-?	16.11.002-?	Standard	✓	✓
16.10.222-?	16.11.222-?	50mm	✓	✓
16.10.232-?	16.11.232-?	100mm	✓	✓
16.10.252-?	16.11.252-?	200mm	✓	✓

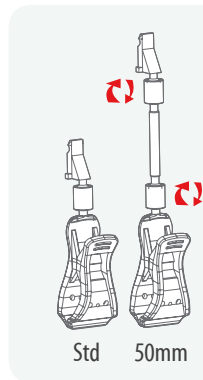

Angled Pricing Set 'R'

Abgewinkelter Preisgestaltungsset 'R'

- All price cassettes can be displayed angled with its double-sided stepped stem.
- 'R' apparatus can be applied on all areas up to 6mm thickness.
- Alle Preiskassetten können mit ihrem doppelseitig abgestuften Schaft abgewinkelt dargestellt werden.
- Das 'R' Apparat kann auf alle Bereiche bis zu einer Dicke von 6mm positioniert werden.

Code No.	Standard	1	2
16.30.111-?	Twin	✓	✓
16.30.121-?	50mm	✓	✓
16.30.131-?	100mm	✓	✓

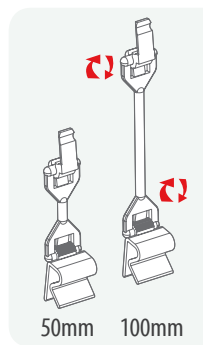

Knobbed Pricing Set 'R'

Preisgestaltungsset 'R' mit Noppen

- All price cassettes can be displayed angled via its movable joint.
- 'R' apparatus can be applied on all areas up to 6mm thickness.
- Alle Preiskassetten können über ihr beweglichen Teile abgewinkelt dargestellt werden.
- Das 'R' Apparat kann auf alle Bereiche bis zu einer Dicke von 6mm positioniert werden.

Code No.	Standard	1	2
16.31.002-?	Standard	✓	✓
16.31.222-?	50mm	✓	✓
16.31.232-?	100mm	✓	✓

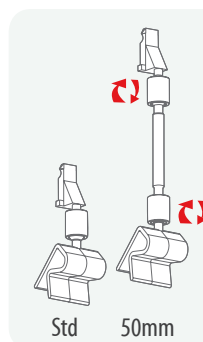

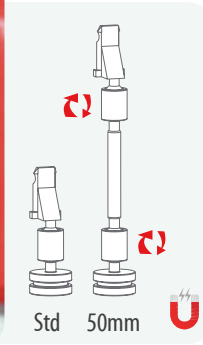
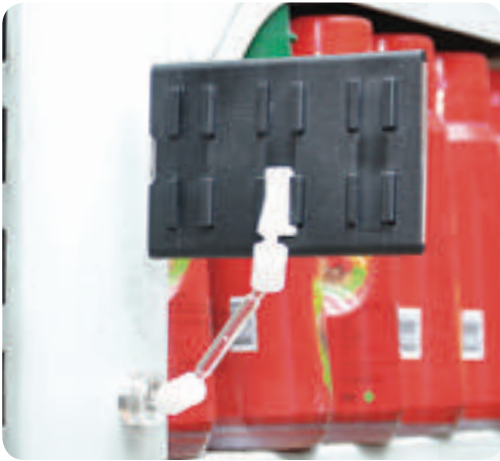

Micro Magnet Price Cassette Holder
Micro Magnet Preiskassettenhalter

- Holder has magnetic base and price cassettes can be displayed via its movable joint.
- Der Halter hat einen Magnetfuß und die Preiskassetten können über das bewegliche Verbindungsteil angezeigt werden.

Code No.		1
16.85.111-?	Standard	✓
16.85.121-?	50mm	✓
16.85.131-?	100mm	✓

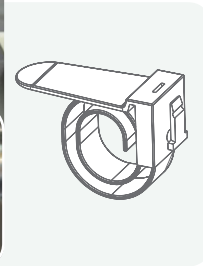

Coil Price Cassette Shelf Holder
Spulenpreiskassetten Regalhalterung

- All Price cassettes can be displayed on counter desk as well.
- Cassette holder can be supplied grooved entry or Meto entry according to your cassette type.
- Alle Preiskassetten können auch auf der Theke ausgestellt werden.
- Der Kassettenhalter kann je nach Kassettentyp mit Nut- oder Meto-Eingang geliefert werden.

Code No.	Type
16.80.310	Grooved
16.80.320	Meto



Ice Deli Spike Price Cassette Holder
Ice Deli Spike Preiskassettenhalter

- All price cassettes can be displayed angled via its stepped stem.
- Alle Preiskassetten können über den abgestuften Schaft abgewinkelt angezeigt werden.

Code No.	Lenght
16.36.1411	150mm
16.36.1511	200mm

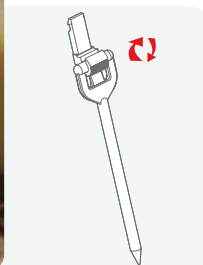

Deli Spike
Deli Spike

- Price cassettes can be displayed angled via its stepped stem.
- Not compatible to be used with maxi cassettes.
- Preiskassetten können über den abgestuften Schaft abgewinkelt angezeigt werden.
- Nicht kompatibel, um mit maxi Kassetten aufzustellen.

Code No.		1
16.35.131-?	100mm	✓
16.35.151-?	200mm	✓

PRICE CASSETTES & DEEP-FREEZE

Universal Price Cassette Holder Universal Preiskassettenhalter

- All price cassettes can be applied on the glass, wire and tubes up to 10mm thickness.
- Alle Preiskassetten können auf Glas, Draht und Rohre bis zu einer Dicke von 10mm aufgebracht werden.

Code No.	Colour
16.80.100	White
16.80.102	Black

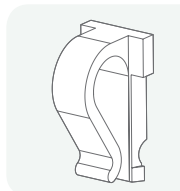

Hook Price Cassette Holder Haken Preiskassettenhalter

- All price cassettes can be applied on the glass, wire and tubes up to 12mm thickness.
- Alle Preiskassetten können auf Glas, Draht und Rohre bis zu einer Dicke von 12mm aufgebracht werden.

Code No.	Colour
16.80.120	White

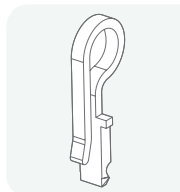

Support Adapter Stützadapter

- Price Cassettes can be displayed angled with constant angle on the flat grounds.
- Not compatible to be used with mini sign cassette.
- Preiskassetten können auf dem flachen Untergrund in einem konstanten Winkel angezeigt werden.
- Nicht kompatibel, um mit Mini Sign-Kassetten aufzustellen.

Code No.	1
16.80.131	✓

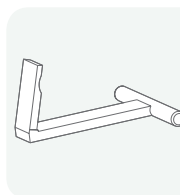

Magna5 Price Cassette Holder Magna5 Price Preiskassettenhalter

- All price cassettes are compatible and cassettes can be displayed on the metal surfaces angled.
- Alle Preiskassetten sind kompatibel und die Kassetten können auf den Metalloberflächen abgewinkelt dargestellt werden.

Code No.
16.85.0013

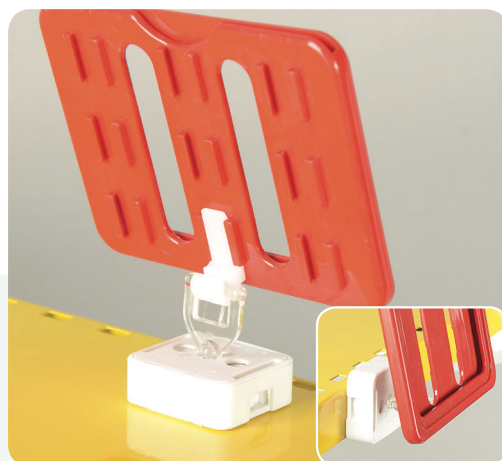
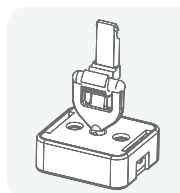

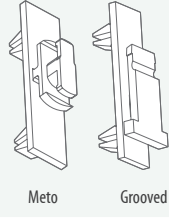
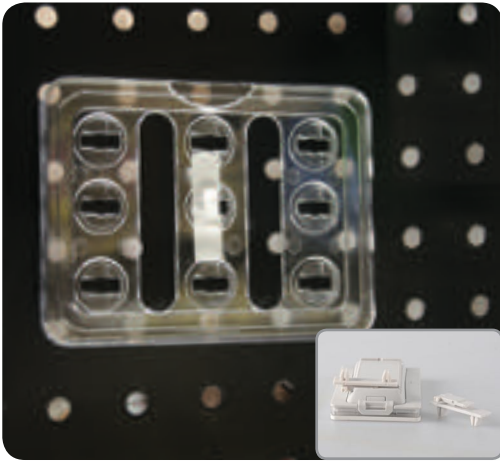

Price Cassette Holder For Perforated Metal Shelves
Preiskassettenhalter für perforierte Metallregale

- Price cassettes can be applied on the perforated metal walls.
- Cassette holder can be supplied grooved entry or Meto entry according to your cassette type.
- Preiskassetten können auf die perforierten Metallwände angebracht werden.
- Der Kassettenhalter kann je nach Kassettentyp mit Nut- oder Meto-Eingang geliefert werden.

Code No.	Assembly Type	Colour
16.80.220	Grooved	White
16.80.230	Meto	White

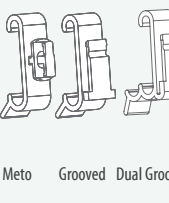
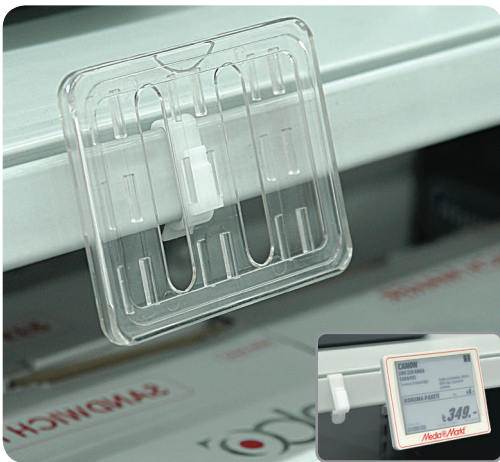

Price Cassette Holder For Metal Shelves
Preiskassettenhalter für Metallregale

- Price cassettes can be displayed on the Tegometall brand metal shelves
- Cassette holder can be supplied grooved entry or Meto entry according to your cassette type.
- Preiskassetten können auf die Tegometall Metallregale angebracht werden.
- Der Kassettenhalter kann je nach Kassettentyp mit Nut- oder Meto-Eingang geliefert werden.

Code No.	Assembly Type	Colour
16.80.240	Dual Grooved	White
16.80.250	Grooved	White
16.80.260	Meto	White

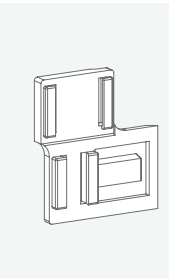

Price Cassette Vertically Display Apparatus
Preiskassette Vertikale Anzeigevorrichtung

- Designed to use price cassettes vertically.
- Compatible to use with all HMK price cassettes.
- Designed to attach promotion messages.
- Entwickelt für den vertikalen Einsatz von Preiskassetten.
- Kompatibel zur Verwendung mit allen HMK-Preiskassetten
- Entwickelt, um Werbeanzeigen anzuhängen.

Code No.
16.80.601

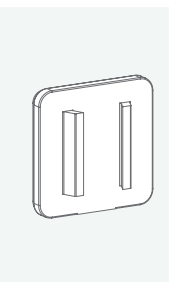

Adhesive Channel Adapter Transparent
Klebender Kanaladapter Transparent

- Pvc, forex, etc. materials can be used with price cassette holders by affixing the adhesive channel adapter on their behind.
- Materialien aus PVC, Forex, etc. können mit Preiskassettenhaltern verwendet werden, indem der klebender Kanaladapter auf der Rückseite befestigt wird.

Code No.
16.86.001

Price Cassette Connector

Preiskassetten Verbinder

- Used to combine two price cassettes.
- Compatible to use with all HMK price cassettes.
- Es wurde entwickelt, um zwei Preiskassetten zu kombinieren.
- Kompatibel zur Verwendung mit allen HMK-Preiskassetten.

Code No.
16.80.180

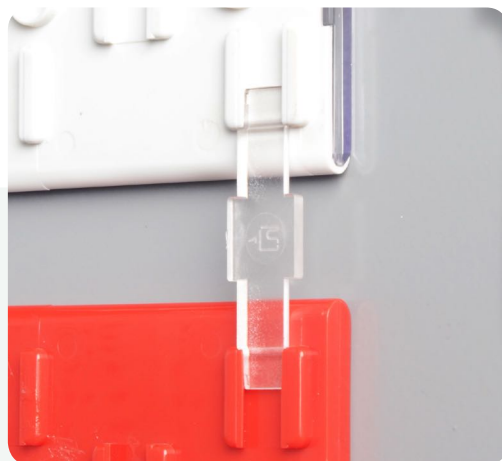
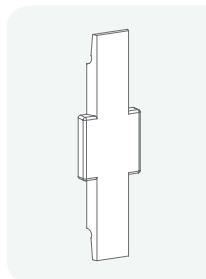

Price Cassette Adaptor for Frames

Preis Kassette Adapter für Rahmen

- Used to combine frames with price cassettes.
- Compatible to use with all HMK price cassettes.
- Es wurde entwickelt, um Preiskassetten mit Rahmen zu kombinieren.
- Kompatibel zur Verwendung mit allen HMK-Preiskassetten.

Code No.
16.80.401

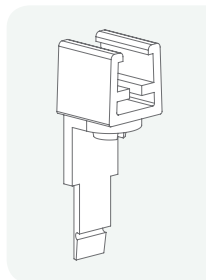

Ring Price Cassette Adaptor

Ringförmiger Preiskassettenhalter

- Enables price cassettes to be displayed by hanging through pricing ring cassette holder.
- Compatible to use with all HMK price cassettes.
- Ermöglicht die Anzeige von Preiskassetten durch Einhängen in den ringförmigen Preiskassettenhalter
- Compatible to use with all HMK price cassettes
- Kompatibel zur Verwendung mit allen HMK-Preiskassetten

Code No.
16.80.501

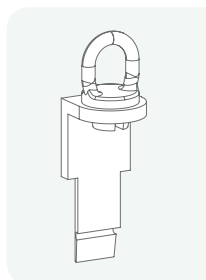

Hook Price Cassette Adaptor

Haken Preiskassettenhalter

- Enables price cassettes to be displayed by hanging through pricing ring cassette holder.
- Compatible to use with all HMK price cassettes.
- Ermöglicht die Anzeige von Preiskassetten durch Einhängen in den ringförmigen Preiskassettenhalter
- Compatible to use with all HMK price cassettes.
- Kompatibel zur Verwendung mit allen HMK-Preiskassetten.

Code No.
16.80.511

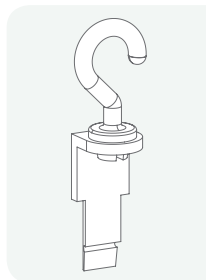



Pyramid Deep Freeze Profile
Pyramide Tiefkühlprofil

- Pyramid aluminium profile can be applied on the metal surfaces via its magnetic bases.
- Magnetic bases and H:40mm datastrip are included in the set.
- Das Pyramiden-Aluminiumprofil kann über seine Magnetsockel auf die Metalloberflächen.
- Magnetsockel und 40mm hohe Datenstreifen sind im Set enthalten.

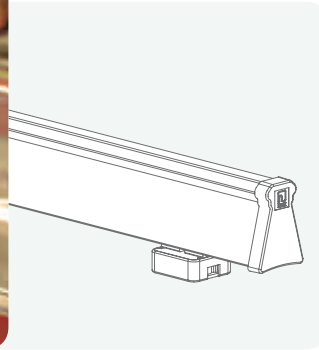

Code No.	Lenght
61.01.0103-1000	1000mm
61.01.0103-2000	2000mm

Adhesive Metal Plate
Selbstklebendes Metalldisplay

Code No.
04.11.599

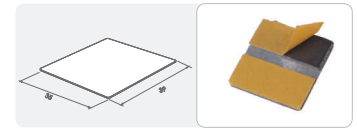

PRICE CASSETTES & DEEP-FREEZE



Express Display

Express Display

- Folded leporello is made of tear-proof and effaceable material.
- Leporello colours can be supplied depending on the requested colours and backgrounds.
- Text area is pvc and the text size is 150x75mm.
- Gefaltetes Leporello ist aus reißfestem und löschbarem Material gefertigt.
- Leporello-Farben sind in Abhängigkeit von den gewünschten Farben und Hintergründen lieferbar.
- Der Textbereich ist PVC und die Textgröße ist 150x75mm.

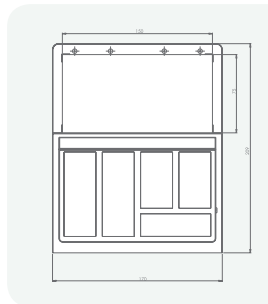

Code No.	Leporello Colour	
18.25.123-?	Black Backgr./White Numb.	✓



Express HKS Long Display

Express HKS Langes Display

- Folded leporello is made of tear-proof and effaceable material.
- Leporello colours can be supplied depending on the requested colours and backgrounds.
- Text area is pvc and upper text size is 150x75mm, bottom text size is 150x60mm.
- Gefaltetes Leporello ist aus reißfestem und löschbarem Material gefertigt.
- Leporello-Farben sind in Abhängigkeit von den gewünschten Farben und Hintergründen lieferbar.
- Der Textbereich ist PVC und die obere Textgröße ist 150x75mm, die untere Textgröße ist 150x60mm.

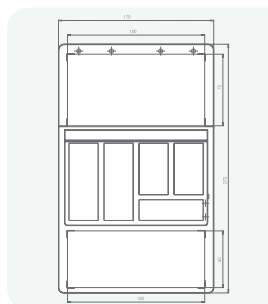

Code No.	Leporello Colour	
18.27.1232	Black Backgr./White Numb.	✓



Eco Display

Eco Display

- Folded leporello is made of tear-proof and effaceable material.
- Text area is PVC and upper text size is 62x130mm, bottom text size is 33x130mm.
- Two cassettes can be used together back to back by combining through the ledges.
- Gefaltetes Leporello ist aus reißfestem und löschbarem Material gefertigt.
- Der Textbereich ist PVC und die obere Textgröße ist 62x130mm, die untere Textgröße ist 33x130mm.
- Zwei Kassetten können Rücken an Rücken verwendet werden, indem sie durch die Leisten kombiniert werden.

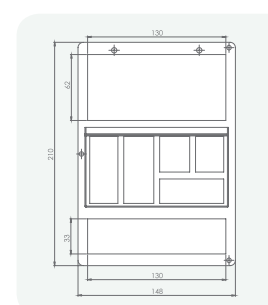

Code No.	Leporello Colour	
18.30.123-?	Black Backgr./White Numb.	✓





Jet Display Jet Display

- Leporello is made of tear-proof and effaceable material.
- Leporello colours can be supplied depending on the requested colours and backgrounds.
- Text area is pvc and label size is 150x105mm.
- Gefaltetes Leporello ist aus reißfestem und löschbarem Material gefertigt.
- Leporello-Farben sind in Abhängigkeit von den gewünschten Farben und Hintergründen lieferbar.
- Der Textbereich ist PVC und die Etikettengröße 150x105mm.

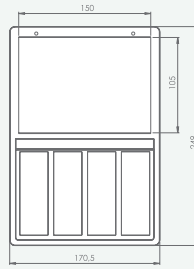

Code No.	Leporello Colour	
18.10.123-?	Black Backgr./White Numb.	✓



HKS Hyper Display HKS Hyper Display

- Folded leporello is made of tear-proof and effaceable material.
- Leporello colours can be supplied depending on the requested colours and backgrounds.
- Text area is pvc and upper text size is 92,8x150mm, bottom text size is 76,8x150mm.
- Gefaltetes Leporello ist aus reißfestem und löschbarem Material gefertigt.
- Leporello-Farben sind in Abhängigkeit von den gewünschten Farben und Hintergründen lieferbar.
- Der Textbereich ist PVC und die obere Textgröße ist 92,8x150mm, die untere Textgröße ist 76,8x150mm

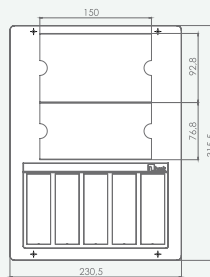

Code No.	Leporello Colour	
18.16.123-?	Black Backgr./White Numb.	✓



Super Cassette Super Cassette

- Leporello is made of tear-proof and effaceable material.
- Leporello colours can be supplied depending on the requested colours and backgrounds.
- Text size is 105x172mm.
- Cassette is double-sided and compatible to be used with A4 plastic frames.
- Gefaltetes Leporello ist aus reißfestem und löschbarem Material gefertigt.
- Leporello-Farben sind in Abhängigkeit von den gewünschten Farben und Hintergründen lieferbar.
- Textgröße ist 105x172mm.
- Die Kassette ist doppelseitig und kompatibel zur Verwendung mit A4-Kunststoffrahmen.

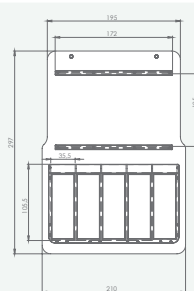

Code No.	Leporello Colour	
18.20.123-?	Black Backgr./White Numb.	✓

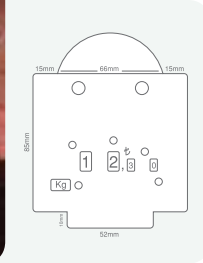

Rotatable Labeling Drehbare Beschriftung

- The numbers can be changed easily by its rotatable leprello.
- Double side top head has 4 different message areas.
- Label can be supplied in the requested sizes.
- Die Zahlen können durch das drehbare Leporello einfach geändert werden.
- Am doppelseitigen Oberteil können 4 verschiedene Nachrichten angezeigt werden.
- Das Etikett kann in den gewünschten Größen geliefert werden.



Writing Board Schreibtafel

- Chalk marker pens are compatible to be used on the boards. Piece of chalk is not compatible.
- Boards can be supplied in the requested sizes.
- Kreidemarkerstifte sind kompatibel zur Verwendung auf den Boards. Kreidestück ist nicht kompatibel.
- Die Tafeln können in den gewünschten Größen geliefert werden.

Code No.	Dimensions
22.05.032	A3 (297x420mm)
22.05.042	A4 (210x297mm)
22.05.052	A5 (148x210mm)
22.05.062	A6 (105x148mm)

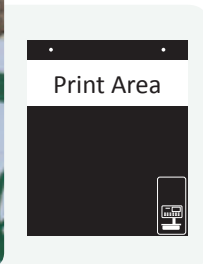

Customized Printing Writing Board Kundenspezifische Druckschreibtafel

- Chalk marker pens are compatible to be used on the boards. Piece of chalk is not compatible.
- Boards can be supplied with miscellaneous designs and sizes by digital printing.
- Kreidemarkerstifte sind kompatibel zur Verwendung auf den Boards. Kreidestück ist nicht kompatibel.
- Die Platten können in verschiedenen Ausführungen und Größen im Digitaldruck geliefert werden.

Code No.	Dimensions	Printing Area
22.10.014	A4 (210x297mm)	60x210mm
22.10.015	A5 (148x210mm)	43x150mm
22.10.016	A6 (105x148mm)	30x105mm

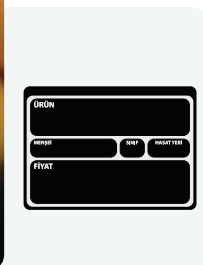

Customized Design Writing Board Kundenspezifische Design Schreibtafel

- Chalk marker pens are compatible to be used on the boards. Piece of chalk is not compatible.
- Boards can be supplied with miscellaneous designs and sizes by digital printing.
- Kreidemarkerstifte sind kompatibel zur Verwendung auf den Boards. Kreidestück ist nicht kompatibel.
- Die Platten können in verschiedenen Ausführungen und Größen im Digitaldruck geliefert werden.

Code No.
22.15.000

PRICE CASSETTES & DEEP-FREEZE

Glory Pen Glory Stift

- Felt nib, water-based white ink pen.
- Suitable for writing boards, glass, metal and plastic surfaces.
- Glory pen can be supplied depending on the quantity.
- Filzspitze, wasserbasierter weißer Tintenschreiber.
- Geeignet für Schreiftafeln, Glas, Metall- und Kunststoffoberflächen.
- Glory Stift ist je nach Menge lieferbar

* Code No.	Pen Tip
21.11.4503	4,5mm
21.11.1503	15mm

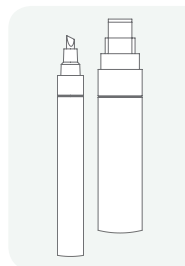

Marker Writing Pen 3 Marker Writing Pen 3

- Set includes 3 different marker pens with different widths.
- Das Set enthält 3 verschiedene Markierungsstifte mit unterschiedlichen Breiten.

* Code No.	Type
21.01.03	3 (Three Pen)

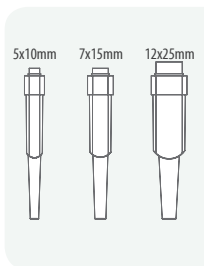

Marker Writing Pen 4 Marker Writing Pen 4

- Set includes 4 different marker pens with different widths.
- Das Set enthält 4 verschiedene Markierungsstifte mit unterschiedlichen Breiten.

* Code No.	Type
21.01.02	4 (Four Pen)

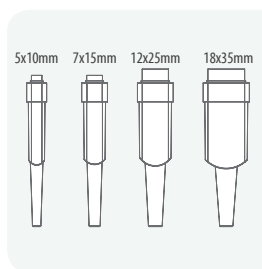

Jet Ink Strahlntinte

- Ink is compatible to be used with the marker writing pens.
- Die Tinte kann mit dem Marker-Schreibstift verwendet werden.

* Code No.	Quantity	✓	✓
21.05.0-?	1 (Liter)	✓	✓



03

LABEL HOLDERS & PRICE DISPLAY HOLDERS ETIKETTENHALTER & PREISAUSZEICHNUNGSHALTER

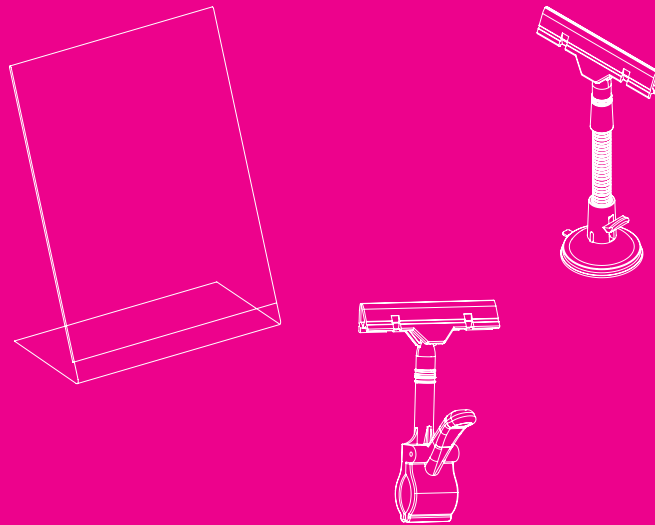

Visual solutions are needed to establish a bond between the customer and the product in the point of sales. The messages can be displayed to the customers on the areas such as shelf forefront and on the shelf etc. via 'Label Holders & Price Display Holders'.

There are sort of products which can be used in deep freeze, deli, bakery, dried fruits, vegetables and fruits sections.

Additionally, HMK supplies customized products regarding customer's requests and proper solutions to display price, campaign, discount or product information besides its current product range.

Visuelle Lösungen sind notwendig, um eine Bindung zwischen dem Kunden und dem Produkt am Verkaufspunkt herzustellen. Die Nachrichten können den Kunden in Regalbereichen oder vor oder auf Regalen etc. anhand Etikettenhalter & Preisauszeichnungshalter angezeigt werden. Es gibt verschiedene Produkte, die in den Bereichen Tiefkühlung, Feinkost, Bäckerei, Trockenobst, Gemüse und Obst verwendet werden können.

Darüber hinaus liefert HMK kundenspezifische Produkte nach Kundenwünschen und geeignete Lösungen zur Darstellung von Preis, Aktions, Rabatt oder Produktinformationen neben dem aktuellen Produktsortiment.

- **Message & Label Holders**
- Nachrichten & Etikettenhalter
- **PVC Message Holders and PVC Brochure Holders**
- PVC Nachrichtenthalter und PVC Broschürenhalter
- **Brochure Holders & Acrylic Message Holders**
- Broschürenhalter & Acryl-Nachrichtenthalter

STEAKHOUSE

A clear acrylic sign holder is mounted on a metal rod. The holder consists of a horizontal bar with two clips on either side, and a vertical stem with a decorative base. A black sign is attached to the top of the holder, featuring the word "STEAKHOUSE" in white, bold, sans-serif capital letters. The background is a blurred image of a steakhouse menu, showing various dishes and prices.



Vega Angled Promo Holder Set
Vega abgewinkelter Promohalter Set

- Promo holder is compatible with printed displays as forex, carton etc. up to 6mm thickness.
- All connection apparatuses are the same colour.
- Promotion can be displayed angled with the connection apparatus.
- Telescopic tubes are made of electrostatic painted aluminium and the height can be adjusted between 300-600mm.
- Der Promo-Halter ist kompatibel mit bedruckten Displays wie Forex, Karton usw. bis zu einer Dicke von 6mm.
- Alle Verbindungsapparate sind in gleicher Farbe.
- Promos können mit dem Anschlussapparat abgewinkelt dargestellt werden.
- Teleskoprohre sind aus elektrostatisch lackiertem Alu gefertigt und können in der Höhe zwischen 300-600mm eingestellt werden.

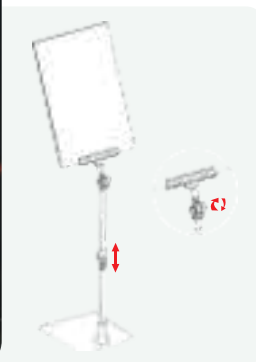

Code No.	1	2	3
08.24.11-?	√	√	√

Connection Apparatuses/ Verbindungsapparate



Vega Angled Promo Holder Set Periscope
Vega abgewinkelter Promohalter Set Periskop

- Promo holder is compatible with printed displays as forex, carton etc. up to 6mm thickness.
- All connection apparatuses are the same colour.
- Promotion can be displayed angled with the connection apparatus.
- Periscope tube is chrome and the height can be adjusted between 200-500mm.
- Der Promo-Halter ist kompatibel mit bedruckten Displays wie Forex, Karton usw. bis zu einer Dicke von 6mm.
- Alle Verbindungsapparate sind in gleicher Farbe.
- Promos können mit dem Anschlussapparat abgewinkelt dargestellt werden.
- Periskoprohre sind aus Chrom gefertigt und können in der Höhe zwischen 200-500mm eingestellt werden.

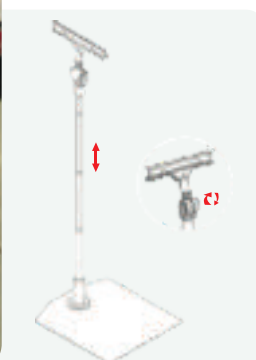

* Code No.	1	2	3
08.24.21-?	√	√	√

Connection Apparatuses/ Verbindungsapparate



Star Angled Promo Holder Set Telescopic
Star abgewinkelter Promohalter Set Teleskopisch

- Promo holder is compatible with printed displays as forex, carton etc. up to 6mm thickness.
- The plastic base and other connection apparatuses are the same colour.
- Promotion can be displayed angled with the connection apparatus.
- Telescopic tubes are made of electrostatic painted aluminium and the height can be adjusted between 300-600mm.
- Der Promo-Halter ist kompatibel mit bedruckten Displays wie Forex, Karton usw. bis zu einer Dicke von 6mm.
- Kunststoffsockel, sonstige Verbindungsapparate sind in gleicher Farbe
- Promos können mit dem Anschlussapparat abgewinkelt dargestellt werden.
- Teleskoprohre sind aus elektrostatisch lackiertem Alu gefertigt und können in der Höhe zwischen 300-600mm eingestellt werden.

Code No.	
08.24.12-?	√ √

Connection Apparatuses/Verbindungsapparate



Star Angled Promo Holder Set Periscope
Star abgewinkelter Promohalter Set Periskop

- Promo holder is compatible with printed displays as forex, carton etc. up to 6mm thickness.
- The plastic base and other connection apparatuses are the same colour.
- Promotion can be displayed angled with the connection apparatus.
- Periscope tube is chrome and the height can be adjusted between 200-500mm.
- Der Promo-Halter ist kompatibel mit bedruckten Displays wie Forex, Karton usw. bis zu einer Dicke von 6mm.
- Kunststoffsockel, sonstige Verbindungsapparate sind in gleicher Farbe
- Promos können mit dem Anschlussapparat abgewinkelt dargestellt werden.
- Periskopröhre sind aus Chrom gefertigt und können in der Höhe zwischen 200-500mm eingestellt werden.

* Code No.	
08.24.22-?	√ √

Connection Apparatuses/Verbindungsapparate

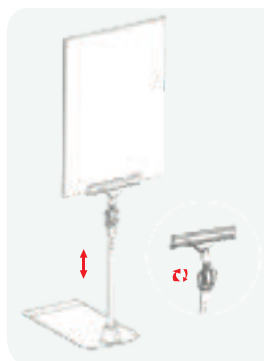



Finger Clamp Promo Holder Labelling Set

Promo Halter Etikettierungsset mit Klemmen

- Labels can be displayed on the promo holder up to 10mm thickness.
- Finger clamp can be applied to the all areas up to 35mm thickness.
- Labels can be displayed in a higher position via extension apparatus.
- Auf dem Promohalter können Etiketten bis zu einer Dicke von 10mm angebracht werden.
- Die Klemme kann auf alle Bereiche bis zu einer Dicke von 35mm positioniert werden.
- Mit einem ausfahrbaren Apparat können die Etiketten in einer höheren Position angezeigt werden.

Code No.	1	2	3
08.10.10-?	√	√	√

Extension Apparatus
Ausfahrbaren Apparat

Code No.	1	2	3
08.17.150-?	√	√	√

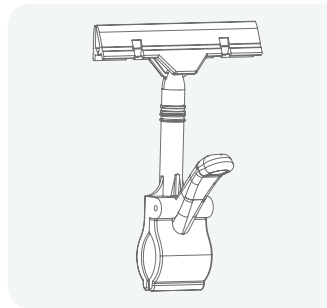

Vakvak Promo Holder Set

Vakvak Promohalter Set

- Labels can be displayed on the message holder up to 10mm thickness.
- Label holder is compatible to be applied on all glass and smooth surfaces via its locked suction base.
- Labels can be displayed angled with its flexible and bended stem structure.
- Auf dem Werbeträger können Etiketten bis zu einer Dicke von 10mm angebracht werden.
- Set ist kompatibel, um mit Glas- und glatten Oberflächen mit dem verriegelten Saugfuß aufzustellen.
- Etiketten können mit seiner flexiblen und gebogenen Vorbaustruktur abgewinkelt verwendet werden.



Code No.	1	2	3
08.22.103	√	√	√

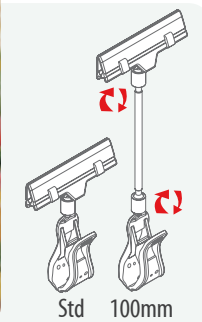

Big Clamp Message Holder Set 8 Werbeträger Set 8 mit großen Klemmen

- Labels can be displayed on the message holder up to 7mm thickness in different angles via its movable joint.
- Big clamp can be applied on all areas up to 30mm thickness.
- Auf dem Werbeträger können Etiketten bis zu einer Dicke von 7mm mit dem beweglichen Apparat in verschiedenen Winkeln angebracht werden.
- Der große Klips kann auf alle Bereiche bis zu einer Dicke von 30mm positioniert werden.

Metal Clip Code No.	PL Clip Code No.		1	2
30.10.220-?	30.11.220-?	Standard	✓	✓
30.10.222-?	30.11.222-?	50mm	✓	✓
30.10.223-?	30.11.223-?	100mm	✓	✓
30.10.225-?	30.11.225-?	200mm	✓	✓

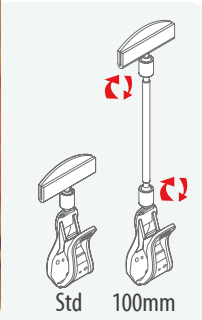

Big Clamp Oval Message Holder Set 5 Ovaler Werbeträger Set 5 mit großen Klemmen

- Labels can be displayed on the oval message holder up to 0,6mm thickness in different angles via its movable joint.
- Big clamp can be applied on all areas up to 30mm thickness.
- Auf dem Ovaler Werbeträger können Etiketten bis zu einer Dicke von 0,6mm mit dem beweglichen Apparat in verschiedenen Winkeln angebracht werden.
- Der große Klips kann auf alle Bereiche bis zu einer Dicke von 30mm positioniert werden.

Metal Clip Code No.	PL Clip Code No.		1	2
30.10.240-?	30.11.240-?	Standard	✓	✓
30.10.242-?	30.11.242-?	50mm	✓	✓
30.10.243-?	30.11.243-?	100mm	✓	✓
30.10.245-?	30.11.245-?	200mm	✓	✓

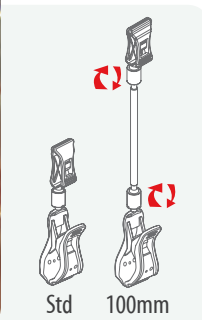

Big/Small Clamp Set Grosse /Kleine Klemmensets

- Labels can be displayed on the small clamp label holder up to 10mm thickness in different angles via its movable joint.
- Big clamp can be applied on all areas up to 30mm thickness.
- Auf dem Kleine Werbeträger können Etiketten bis zu einer Dicke von 10mm mit dem beweglichen Apparat in verschiedenen Winkeln angebracht werden.
- Der große Klips kann auf alle Bereiche bis zu einer Dicke von 30mm positioniert werden.

Metal Clip Code No.	PL Clip Code No.		1	2
30.10.270-?	30.11.270-?	Standard	✓	✓
30.10.272-?	30.11.272-?	50mm	✓	✓
30.10.273-?	30.11.273-?	100mm	✓	✓
30.10.275-?	30.11.275-?	200mm	✓	✓

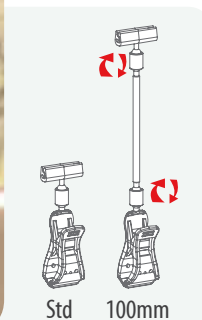

Big Clamp Rail Message Holder Set Schienenwerbeträger Set mit großen Klemmen

- Labels or messages up to 0,7mm can be displayed on the rail.
- Big clamp can be applied on all areas up to 30mm.
- Can be applied to several position with the multi angled joint.
- Auf der Schiene können Etiketten oder Mitteilungen bis zu 0,7mm angezeigt werden.
- Der große Klips kann auf alle Bereiche bis zu einer Dicke von 30mm positioniert werden.
- Kann mit dem Multi-Winkelgelenk in mehreren Positionen angewendet werden.

Metal Clip Code No.	PL Clip Code No.		1	2
30.10.270-?	30.11.270-?	Standard	✓	✓
30.10.272-?	30.11.272-?	50mm	✓	✓
30.10.273-?	30.11.273-?	100mm	✓	✓
30.10.275-?	30.11.275-?	200mm	✓	✓



Small Clamp Message Holder Set 6

Schienenwerbeträger Set 6 mit kleinen Klemmen

- Labels can be displayed on the message holder up to 7mm thickness in different angles via its movable joint.
- Small clamp can be applied on all areas up to 10mm thickness.
- Auf dem Werbeträger können Etiketten bis zu einer Dicke von 7mm mit dem beweglichen Apparat in verschiedenen Winkeln angebracht werden.
- Der kleinen Klemmen kann auf alle Bereiche bis zu einer Dicke von 10mm positioniert werden.

Metal Clip Code No.	PL Clip Code No.		1	2
30.20.210-?	30.21.210-?	Standard	√	√
30.20.212-?	30.21.212-?	50mm	√	
30.20.213-?	30.21.213-?	100mm	√	√
30.20.215-?	30.21.215-?	200mm	√	

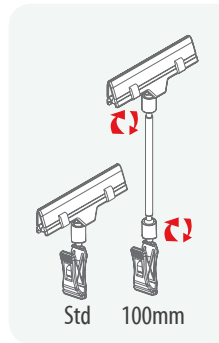

Small Clamp Oval Holder Set 2

Ovaler Werbeträger Set 2 mit kleinen Klemmen

- Labels can be displayed on the oval message holder up to 0,6mm thickness in different angles via its movable joint.
- Small clamp can be applied on all areas up to 10mm thickness.
- Auf dem ovalen Werbeträger können Etiketten bis zu einer Dicke von 0,6mm mit dem beweglichen Apparat in verschiedenen Winkeln angebracht werden.
- Der kleinen Klemmen kann auf alle Bereiche bis zu einer Dicke von 10mm positioniert werden

Metal Clip Code No.	PL Clip Code No.		1	2
30.20.230-?	30.21.230-?	Standard	√	√
30.20.232-?	30.21.232-?	50mm	√	
30.20.233-?	30.21.233-?	100mm	√	√
30.20.235-?	30.21.235-?	200mm	√	

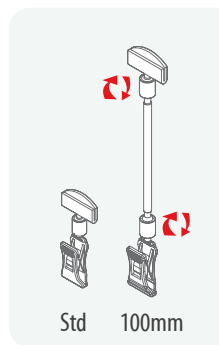

Small Clamp Oval Holder Labelling Set 5

Ovaler Werbeträger Etikettierungsset 5 mit kleinen Klemmen

- Labels can be displayed on the oval message holder up to 0,6mm thickness in different angles via its movable joint.
- Small clamp can be applied on all areas up to 10mm thickness.
- Auf dem ovalen Werbeträger können Etiketten bis zu einer Dicke von 0,6mm mit dem beweglichen Apparat in verschiedenen Winkeln angebracht werden.
- Die kleinen Klemmen kann auf alle Bereiche bis zu einer Dicke von 10mm positioniert werden.

Metal Clip Code No.	PL Clip Code No.		1	2
30.20.240-?	30.21.240-?	Standard	√	√
30.20.242-?	30.21.242-?	50mm	√	
30.20.243-?	30.21.243-?	100mm	√	√
30.20.245-?	30.21.245-?	200mm	√	

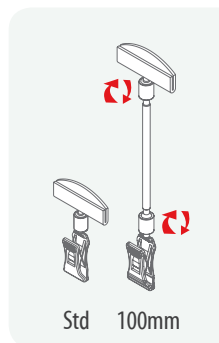

Double Small Clamp Set

Doppelte Kleine Klemmensets

- Labels can be displayed on the small clamp label holder up to 10mm thickness in different angles via its movable joint.
- Small clamp can be applied on all areas up to 10mm thickness.
- Auf dem Werbeträger mit kleinen Klemmen können Etiketten bis zu einer Dicke von 10mm mit dem beweglichen Apparat in verschiedenen Winkeln angebracht werden.
- Die kleinen Klemmen kann auf alle Bereiche bis zu einer Dicke von 10mm positioniert werden.

Metal Clip Code No.	PL Clip Code No.		1	2
30.20.250-?	30.21.250-?	Standard	√	√
30.20.252-?	30.21.252-?	50mm	√	
30.20.253-?	30.21.253-?	100mm	√	√
30.20.255-?	30.21.255-?	200mm	√	

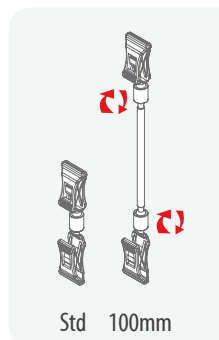

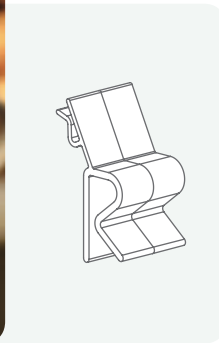

R Message Holder R- Werbeträger

- Labels can be displayed on R message holder up to 0,6mm thickness
- R apparatus can be applied on all areas up to 6mm thickness.
- Auf dem R-Werbeträger können Etiketten bis zu einer Dicke von 0,6mm angebracht werden.
- Das 'R' Apparat kann auf alle Bereiche bis zu einer Dicke von 6mm positioniert werden.

Code No.	
30.60.380	

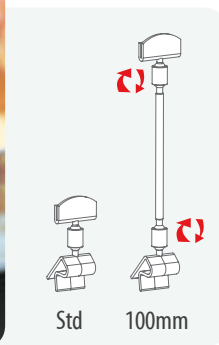

Oval Message Holder Set 'R' 2 Ovaler Werbeträger Set 'R' 2

- Labels can be displayed on the oval message holder up to 0,6mm thickness in different angles via its movable joint.
- R apparatus can be applied on all areas up to 6mm thickness.
- Auf dem Ovaler Werbeträger können Etiketten bis zu einer Dicke von 0,6mm angebracht werden.
- Das 'R' Apparat kann auf alle Bereiche bis zu einer Dicke von 6mm positioniert werden.

Code No.		1	2
30.31.230-?	Standard	√	√
30.31.232-?	50mm	√	√
30.31.233-?	100mm	√	√
30.31.235-?	200mm	√	

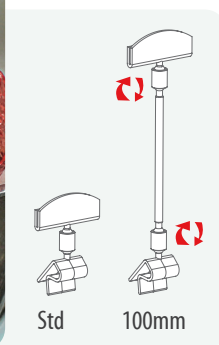

Oval Message Holder Set 'R' 5 Ovaler Werbeträger Set 'R' 5

- Labels can be displayed on the oval message holder up to 0,6mm thickness in different angles via its movable joint.
- R apparatus can be applied on all areas up to 6mm thickness.
- Auf dem Ovaler Werbeträger können Etiketten bis zu einer Dicke von 0,6mm angebracht werden
- Das 'R' Apparat kann auf alle Bereiche bis zu einer Dicke von 6mm positioniert werden.

Code No.		1	2
30.31.240-?	Standard	√	√
30.31.242-?	50mm	√	√
30.31.243-?	100mm	√	√
30.31.245-?	200mm	√	

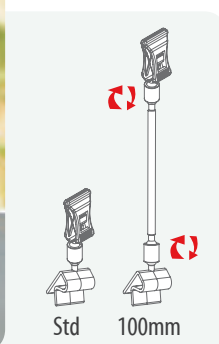

Small Clamp Message Holder Set 'R' Werbeträger Set 'R' mit kleinen Klemmen

- Labels can be displayed on the small clamp label holder up to 10mm thickness in different angles via its movable joint.
- R apparatus can be applied on all areas up to 6mm thickness.
- Auf dem Werbeträger mit kleinen Klemmen können Etiketten bis zu einer Dicke von 10mm mit dem beweglichen Apparat in verschiedenen Winkeln angebracht werden.
- Das 'R' Apparat kann auf alle Bereiche bis zu einer Dicke von 6mm positioniert werden.

Metal Clip Code No.	PL Clip Code No.		1	2
30.31.250-?	30.32.250-?	Standard	√	√
30.31.252-?	30.32.252-?	50mm	√	√
30.31.253-?	30.32.253-?	100mm	√	√
30.31.255-?	30.32.255-?	200mm	√	



Message Holder Set 'R'
Werbeträger Set 'R'

- Labels can be displayed on the message holder up to 7mm thickness in different angles via its movable joint.
- R apparatus can be applied on all areas up to 6mm thickness.
- Auf dem Werbeträger können Etiketten bis zu einer Dicke von 7mm mit dem beweglichen Apparat in verschiedenen Winkeln angebracht werden.
- Das 'R' Apparat kann auf alle Bereiche bis zu einer Dicke von 6mm positioniert werden.

Metal Clip Code No.	PL Clip Code No.		1	2
30.31.210-?	30.32.210-?	Standart	✓	✓
30.31.212-?	30.32.212-?	50mm	✓	
30.31.213-?	30.32.213-?	100mm	✓	✓
30.31.215-?	30.32.215-?	200mm	✓	

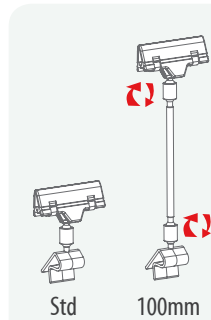

Rail Message Holder Set R
Schienenwerbeträger Set R

- Labels or messages up to 0,7mm can be displayed on the rail.
- R apparatus can be applied on all areas up to 6mm thickness.
- Can be applied to several position with the multi angled joint.
- Auf der Schiene können Etiketten oder Mitteilungen bis zu 0,7mm angezeigt werden.
- Das 'R' Apparat kann auf alle Bereiche bis zu einer Dicke von 6mm positioniert werden.
- Kann mit dem Multi-Winkelgelenk in mehreren Positionen angewendet werden.

Code No.		2
30.31.270-?	Standard	✓
30.31.272-?	50mm	✓
30.31.273-?	100mm	✓

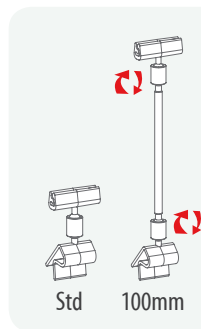

Small Clamp Rail Message Holder Set
Schienenwerbeträger Set mit kleinen Klemmen

- Labels or messages up to 0,7mm can be displayed on the rail.
- Small clamp can be applied on all areas up to 10mm
- Can be applied to several position with the multi angled joint.
- Auf der Schiene können Etiketten oder Mitteilungen bis zu 0,7mm angezeigt werden.
- Die kleine Klemme kann auf alle Bereiche bis zu einer Dicke von 10mm positioniert werden.
- Kann mit dem Multi-Winkelgelenk in mehreren Positionen angewendet werden.

Metal Clip Code No.	PL Clip Code No.		2
30.20.270-?	30.21.270-?	Standart	✓
30.20.272-?	30.21.272-?	50mm	✓
30.20.273-?	30.21.273-?	100mm	✓

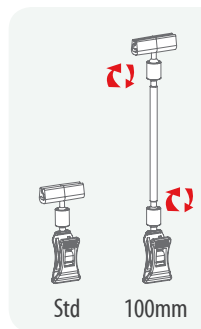

Mini Round Plastic Base Rail Message Holder Set
Mini Runder Kunststofffuß - Schienenwerbeträger Set

- Labels or messages up to 0,7mm can be displayed on the rail.
- Can be applied to several position with the multi angled joint.
- Auf der Schiene können Etiketten oder Mitteilungen bis zu 0,7mm angezeigt werden.
- Kann mit dem Multi-Winkelgelenk in mehreren Positionen angewendet werden.

Code No.		2
30.05.270-?	Standard	✓
30.05.272-?	50mm	✓
30.05.273-?	100mm	✓

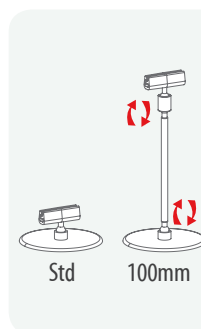

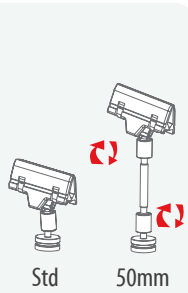

Micro Magnetic Message Holder Set 6 Micro Magnetik-Werbeträger Set 6

- Holder has magnetic base and it is applied to the metal shelves.
- Labels can be displayed on the message holder up to 7mm thickness in different angles via its movable joint.
- Halter hat einen Magnetfuß und kann auf Metallregalen verwendet werden.
- Auf dem Werbeträger können Etiketten bis zu einer Dicke von 7mm angebracht werden.



Metal Clip Code No.	PL Clip Code No.		2
30.40.210-?	30.41.210-?	Standard	✓
30.40.212-?	30.41.212-?	50mm	✓
30.40.213-?	30.41.213-?	100mm	✓

Metal Clip



PL Clip

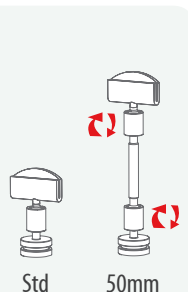

Micro Magnetic Oval Message Holder Set 2 Micro Magnetik ovalen Werbeträger Set 2

- Holder has magnetic base and it is applied to the metal shelves.
- Labels can be displayed on the oval message holder up to 0,6mm thickness in different angles via its movable joint.
- Halter hat einen Magnetfuß und kann auf Metallregalen verwendet werden.
- Auf dem ovalen Werbeträger können Etiketten bis zu einer Dicke von 0,6mm angebracht werden.



Code No.		1	2
30.40.230-?	Standard	✓	✓
30.40.232-?	50mm	✓	✓
30.40.233-?	100mm	✓	✓

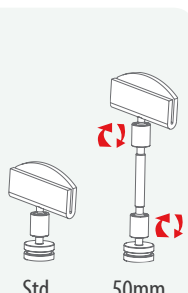

Micro Magnetic Oval Message Holder Set 5 Micro Magnetik ovalen Werbeträger Set 5

- Holder has magnetic base and it is applied to the metal shelves.
- Labels can be displayed on the oval message holder up to 0,6mm thickness in different angles via its movable joint.
- Halter hat einen Magnetfuß und kann auf Metallregalen verwendet werden.
- Auf dem ovalen Werbeträger können Etiketten bis zu einer Dicke von 0,6mm angebracht werden.



Code No.		1	2
30.40.240-?	Standard	✓	✓
30.40.242-?	50mm	✓	✓
30.40.243-?	100mm	✓	✓

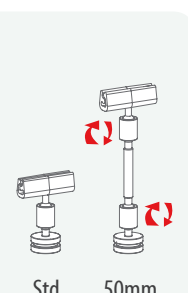

Micro Magnetic Rail Message Holder Set Micro Magnetik Schienenwerbeträger Set

- Labels or messages up to 0,7mm can be displayed on the rail.
- Holder has magnetic base and it is applied to the metal shelves.
- Can be applied to several position with the multi angled joint.
- Auf der Schiene können Etiketten oder Mitteilungen bis zu 0,7mm angezeigt werden.
- Halter hat einen Magnetfuß und kann auf Metallregalen verwendet werden.
- Kann mit dem Multi-Winkelgelenk in mehreren Positionen angewendet werden.



Code No.		2
30.40.270-?	Standard	✓
30.40.272-?	50mm	✓
30.40.273-?	100mm	✓

Knobbed Plastic Base Message Holder Set 6
Genoppter Kunststofffuß - Werbeträger Set 6

- Labels can be displayed on the message holder up to 7mm thickness in different angles via its movable joint.
- Auf dem Werbeträger können Etiketten bis zu einer Dicke von 7mm mit beweglichen Apparat in verschiedenen Winkeln angebracht werden.

Metal Clip Code No.	PL Clip Code No.		1	2
30.02.210-?	30.12.210-?	Standart	✓	✓
30.02.212-?	30.12.212-?	50mm	✓	
30.02.213-?	30.12.213-?	100mm	✓	✓
30.02.215-?	30.12.215-?	200mm	✓	

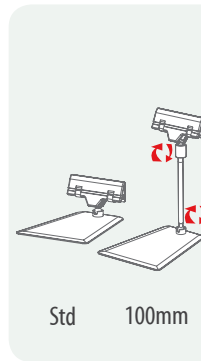

Knobbed Plastic Base Oval Message Holder Set 5
Genoppter Kunststofffuß - Ovaler Werbeträger Set 5

- Labels can be displayed on the oval message holder up to 0,6mm thickness in different angles via its movable joint.
- Auf dem ovalen Werbeträger können Etiketten bis zu einer Dicke von 0,6mm mit beweglichen Apparat in verschiedenen Winkeln angebracht werden.

Code No.		1	2
30.02.240-?	Standard	✓	
30.02.242-?	50mm	✓	
30.02.243-?	100mm	✓	✓
30.02.245-?	200mm	✓	

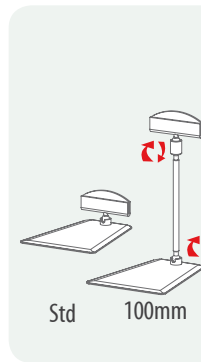

Knobbed Plastic Base Small Clamp Message Holder Set
Genoppter Kunststofffuß - Werbeträger Set mit kleinen Klemmen

- Labels can be displayed on the small clamp label holder up to 10mm thickness in different angles via its movable joint.
- Auf dem Werbeträger mit kleinen Klemmen können Etiketten bis zu einer Dicke von 10mm mit dem beweglichen Apparat in verschiedenen Winkeln angebracht werden.

Metal Clip Code No.	PL Clip Code No.		1	2
30.02.250-?	30.12.250-?	Standart	✓	✓
30.02.252-?	30.12.252-?	50mm	✓	
30.02.253-?	30.12.253-?	100mm	✓	✓
30.02.255-?	30.12.255-?	200mm	✓	

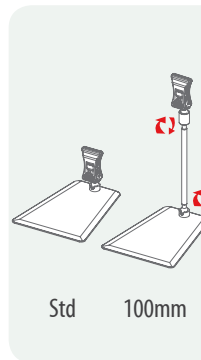
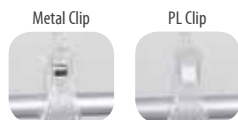

Knobbed Plastic Base Rail Message Holder Set
Genoppter Kunststofffuß - Schienenwerbeträger Set

- Labels or messages up to 0,7mm can be displayed on the rail.
- Can be applied to several position with the multi angled joint.
- Auf der Schiene können Etiketten oder Mitteilungen bis zu 0,7mm angezeigt werden.
- Kann mit dem Multi-Winkelgelenk in mehreren Positionen angewendet werden.

Code No.		1	2
30.02.270-?	Standard	✓	
30.02.272-?	50mm	✓	
30.02.273-?	100mm	✓	
30.02.275-?	200mm	✓	

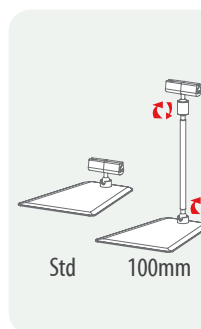

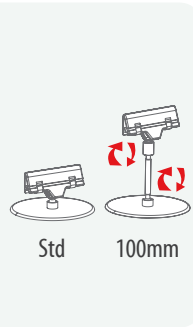

Midi Round Plastic Base Message Holder Set 6 Midi Runder Kunststofffuß - Werbeträger Set 6

- Labels can be displayed on the message holder up to 7mm thickness in different angles via its movable joint.
- Auf dem Werbeträger können Etiketten bis zu einer Dicke von 7mm mit beweglichen Apparat in verschiedenen Winkeln angebracht werden.

Metal Clip Code No.	PL Clip Code No.		1	2
30.06.210-?	30.16.210-?	Standard	√	√
30.06.212-?	30.16.212-?	50mm	√	√
30.06.213-?	30.16.213-?	100mm	√	√
30.06.215-?	30.16.215-?	200mm	√	√

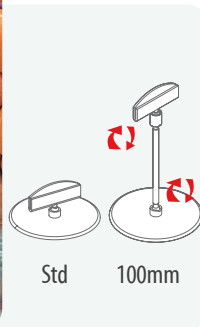

Midi Round Plastic Base Oval Message Holder Set 5 Midi Runder Kunststofffuß – ovaler Werbeträger Set 5

- Labels can be displayed on the oval message holder up to 0,6mm thickness in different angles via its movable joint.
- Auf dem ovalen Werbeträger können Etiketten bis zu einer Dicke von 0,6mm mit beweglichen Apparat in verschiedenen Winkeln angebracht werden.

Code No.		1	2
30.06.240-?	Standard	√	√
30.06.242-?	50mm	√	√
30.06.243-?	100mm	√	√
30.06.245-?	200mm	√	√

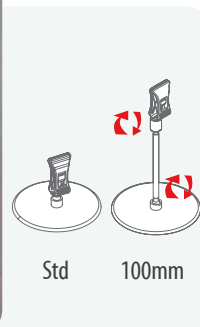

Midi Round Plastic Base Small Clamp Set Midi Runder Kunststofffuß mit kleinen Klemmen als Set

- Labels can be displayed on the small clamp label holder up to 10mm thickness in different angles via its movable joint.
- Auf dem Werbeträger mit kleinen Klemmen können Etiketten bis zu einer Dicke von 10mm mit dem beweglichen Apparat in verschiedenen Winkeln angebracht werden.

Metal Clip Code No.	PL Clip Code No.		1	2
30.06.250-?	30.16.250-?	Standard	√	√
30.06.252-?	30.16.252-?	50mm	√	√
30.06.253-?	30.16.253-?	100mm	√	√
30.06.255-?	30.16.255-?	200mm	√	√

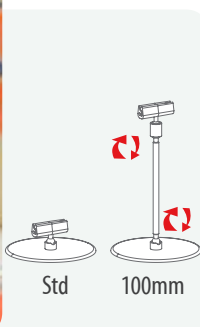

Midi Round Plastic Base Rail Message Holder Set Midi Runder Kunststofffuß - Schienenwerbeträger Set

- Labels or messages up to 0,7mm can be displayed on the rail.
- Can be applied to several position with the multi angled joint.
- Auf der Schiene können Etiketten oder Mitteilungen bis zu 0,7mm angezeigt werden.
- Kann mit dem Multi-Winkelgelenk in mehreren Positionen angewendet werden.

Code No.		2
30.06.270-?	Standard	√
30.06.272-?	50mm	√
30.06.273-?	100mm	√
30.06.275-?	200mm	√

Mini Round Plastic Base Message Holder Set 6

Mini Runder Kunststofffuß - Werbeträger Set 6

- Labels can be displayed on the message holder up to 7mm thickness in different angles via its movable joint.
- Auf dem Werbeträger können Etiketten bis zu einer Dicke von 7mm angebracht werden.

Metal Clip Code No.	PL Clip Code No.		1
30.05.210-?	30.15.210-?	Standart	✓
30.05.212-?	30.15.212-?	50mm	✓
30.05.213-?	30.15.213-?	100mm	✓
30.05.215-?	30.15.215-?	200mm	✓

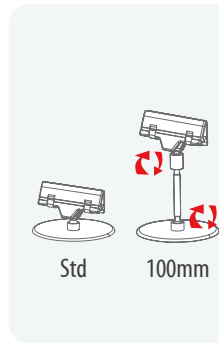

Mini Round Plastic Base Oval Message Holder Set 2

Mini Runder Kunststofffuß – ovalen Werbeträger Set 2

- Labels can be displayed on the oval message holder up to 0,6mm thickness in different angles via its movable joint.
- Auf dem ovalen Werbeträger können Etiketten bis zu einer Dicke von 0,6mm mit beweglichen Apparat in verschiedenen Winkeln angebracht werden.

Code No.		1
30.05.230-?	Standard	✓
30.05.232-?	50mm	✓
30.05.233-?	100mm	✓
30.05.235-?	200mm	✓

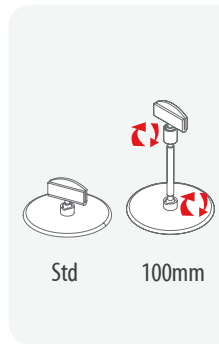

Mini Round Plastic Base Oval Message Holder Set 5

Mini Runder Kunststofffuß – ovalen Werbeträger Set 5

- Labels can be displayed on the oval message holder up to 0,6mm thickness in different angles via its movable joint.
- Auf dem ovalen Werbeträger können Etiketten bis zu einer Dicke von 0,6mm mit beweglichen Apparat in verschiedenen Winkeln angebracht werden.

Code No.		1
30.05.240-?	Standard	✓
30.05.242-?	50mm	✓
30.05.243-?	100mm	✓
30.05.245-?	200mm	✓

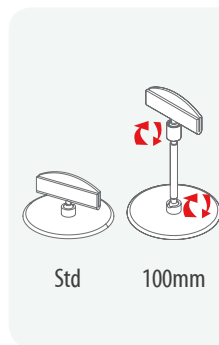

Mini Round Plastic Base Small Clamp Set

Mini Runder Kunststofffuß mit kleinen Klemmen als Set

- Labels can be displayed on the small clamp label holder up to 10mm thickness in different angles via its movable joint.
- Auf dem Werbeträger mit kleinen Klemmen können Etiketten bis zu einer Dicke von 10mm mit dem beweglichen Apparat in verschiedenen Winkeln angebracht werden.

Metal Clip Code No.	PL Clip Code No.		1
30.05.250-?	30.15.250-?	Standart	✓
30.05.252-?	30.15.252-?	50mm	✓
30.05.253-?	30.15.253-?	100mm	✓
30.05.255-?	30.15.255-?	200mm	✓

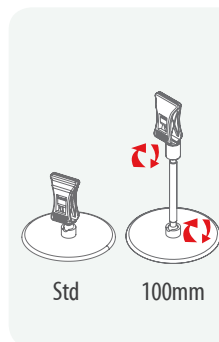

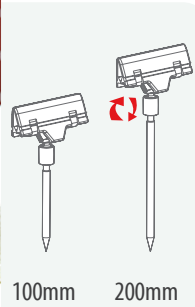
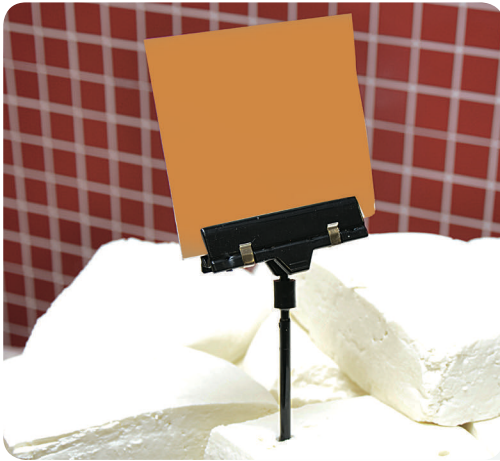

Deli-Spike Message Holder Set 6 Deli-Spike Werbeträger Set 6

- Labels can be displayed on the message holder up to 7mm thickness in different angles via its movable joint.
- Safe for food contact.
- Auf dem Werbeträger können Etiketten bis zu einer Dicke von 7mm mit beweglichen Apparat in verschiedenen Winkeln angebracht werden.
- Unbedenklich für den Kontakt mit Lebensmitteln.

Metal Clip Code No.	PL Clip Code No.	1	2
30.35.213-?	30.45.213-?	100mm	√ √
30.35.215-?	30.45.215-?	200mm	√

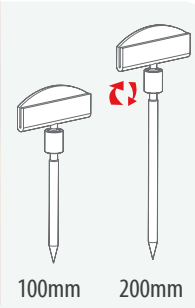

Deli-Spike Oval Message Holder Set 5 Deli-Spike Ovaler Werbeträger Set 5

- Labels can be displayed on the oval message holder up to 0,6mm thickness in different angles via its movable joint.
- Safe for food contact.
- Auf dem ovalen Werbeträger können Etiketten bis zu einer Dicke von 0,6mm angebracht werden.
- Unbedenklich für den Kontakt mit Lebensmitteln.

Code No.		1	2
30.35.243-?	100mm	√	√
30.35.245-?	200mm	√	

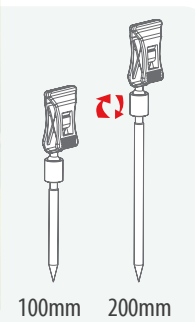

Deli-Spike Small Clamp Set Deli-Spike Kleine Klemmen Set

- Labels can be displayed on the small clamp label holder up to 10mm thickness in different angles via its movable joint.
- Safe for food contact.
- Auf dem Werbeträger mit kleinen Klemmen können Etiketten bis zu einer Dicke von 10mm mit dem beweglichen Apparat in verschiedenen Winkeln angebracht werden.
- Unbedenklich für den Kontakt mit Lebensmitteln.

Metal Clip Code No.	PL Clip Code No.	1	2
30.35.253-?	30.45.253-?	100mm	√ √
30.35.255-?	30.45.255-?	200mm	√

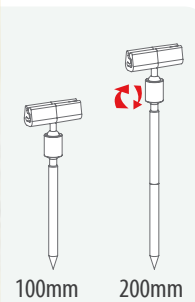

Deli-Spike Rail Message Holder Set Deli-Spike Schienenwerbeträger Set

- Labels or messages up to 0,7mm can be displayed on the rail.
- Safe for food contact.
- Auf der Schiene können Etiketten oder Mitteilungen bis zu 0,7mm angezeigt werden.
- Unbedenklich für den Kontakt mit Lebensmitteln.

Code No.		2
30.35.273-?	100mm	√
30.35.275-?	200mm	√

Deli-Spike Oval Label Holder for Ice

Deli-Spike Ovaler Etikettenhalter für Eis

- Labels or messages can be displayed on the oval message holder up to 0,6mm thickness in different angles via its movable joint.
- Safe for food contact.
- Auf dem ovalen Werbeträger können Etiketten oder Mitteilungen bis zu einer Dicke von 0,6mm angebracht werden.
- Unbedenklich für den Kontakt mit Lebensmitteln.

Code No.		Label Holder
30.36.2341	150mm	2cm
30.36.2351	200mm	2cm
30.36.2441	150mm	5cm
30.36.2451	200mm	5cm

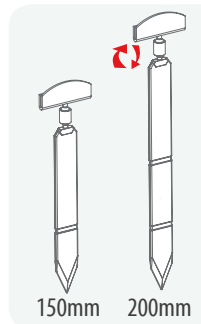

Deli-Spike Small Clamp for Ice

Deli-Spike Kleine Klemmen für Eis

- Labels can be displayed on the small clamp label holder up to 10mm thickness in different angles via its movable joint.
- Safe for food contact.
- Auf dem Werbeträger mit kleinen Klemmen können Etiketten bis zu einer Dicke von 10mm mit dem beweglichen Apparat in verschiedenen Winkeln angebracht werden.
- Unbedenklich für den Kontakt mit Lebensmitteln.

Metal Clip Code No.	PL Clip Code No.	Label	Lenght
30.36.2541	30.46.2541	Small Clamp	150mm
30.36.2551	30.46.2551	Small Clamp	200mm
30.36.2641	30.46.2641	Big Clamp	150mm
30.36.2651	30.46.2651	Big Clamp	200mm

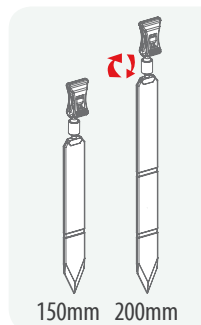

Deli-Spike Message Holder for Ice

Deli-Spike Werbeträger für Eis

- Labels can be displayed on the message holder up to 7mm thickness in different angles via its movable joint.
- Safe for food contact.
- Auf dem Werbeträger können Etiketten bis zu einer Dicke von 7mm mit beweglichen Apparat in verschiedenen Winkeln angebracht werden.
- Unbedenklich für den Kontakt mit Lebensmitteln.

Metal Clip Code No.	PL Clip Code No.	Lenght
30.36.2141	30.46.2141	150mm
30.36.2151	30.46.2151	200mm

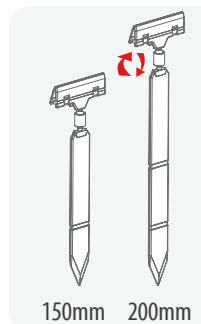

Deli-Spike Rail Message Holder for Ice

Deli-Spike Schienenwerbeträger für Eis

- Labels or messages up to 0,7mm can be displayed on the rail.
- Safe for food contact.
- Auf der Schiene können Etiketten oder Mitteilungen bis zu 0,7mm angezeigt werden.
- Unbedenklich für den Kontakt mit Lebensmitteln.

Code No.		✓
30.36.274-?	150mm	✓
30.36.275-?	200mm	✓

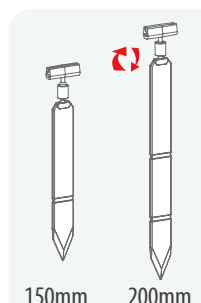

Dün tarlada,
bugün sofrada

MANGO AD.

~~4~~⁴⁹
TL

2⁹⁹
TL

MARKET ÜSTÜ

MARKET ÜSTÜ

HASAT BÖLGESİ:

Dün tarlada,
bugün sofrada











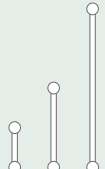

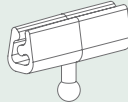
CEVİZ HINDISTAN AD.

3⁹⁹
TL

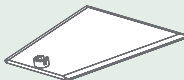
MARKET ÜSTÜ

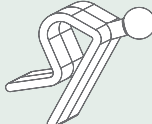
MARKET ÜSTÜ

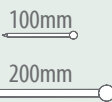
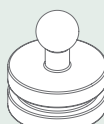
HASAT BÖLGESİ:

	Connected Clip	Knobbed Stem	Big Oval	Small Oval	Rail Message	Message Holder	Big Clamp	Small Clamp
Plastic Base								
	Standard	30.02.240	30.02.230	30.02.270	30.02.210	30.02.260	30.02.250	
	50mm	30.02.242	30.02.232	30.02.272	30.02.212	30.02.262	30.02.252	
	100mm	30.02.243	30.02.233	30.02.273	30.02.213	30.02.263	30.02.253	
	200mm	30.02.245	30.02.235	30.02.275	30.02.215	30.02.265	30.02.255	
Midi Round Base 	Standard	30.06.240	30.06.230	30.06.270	30.06.210	30.06.260	30.06.250	
	50mm	30.06.242	30.06.232	30.06.272	30.06.212	30.06.262	30.06.252	
	100mm	30.06.243	30.06.233	30.06.273	30.06.213	30.06.263	30.06.253	
	200mm	30.06.245	30.06.235	30.06.275	30.06.215	30.06.265	30.06.255	
Mini Round Base 	Standard	30.05.240	30.05.230	30.05.270	30.05.210	30.05.260	30.05.250	
	50mm	30.05.242	30.05.232	30.05.272	30.05.212	30.05.262	30.05.252	
	100mm	30.05.243	30.05.233	30.05.273	30.05.213	30.05.263	30.05.253	
	200mm	30.05.245	30.05.235	30.05.275	30.05.215	30.05.265	30.05.255	
Knobbed R Clip 	Standard	30.31.240	30.31.230	30.31.270	30.31.210	30.31.260	30.31.250	
	50mm	30.31.242	30.31.232	30.31.272	30.31.212	30.31.262	30.31.252	
	100mm	30.31.243	30.31.233	30.31.273	30.31.213	30.31.263	30.31.253	
	200mm	30.31.245	30.31.235	30.31.275	30.31.215	30.31.265	30.31.255	
Big Clamp 	Standard	30.10.240	30.10.230	30.10.270	30.10.220	30.10.260	30.10.250	
	50mm	30.10.242	30.10.232	30.10.272	30.10.222	30.10.262	30.10.252	
	100mm	30.10.243	30.10.233	30.10.273	30.10.223	30.10.263	30.10.253	
	200mm	30.10.245	30.10.235	30.10.275	30.10.225	30.10.265	30.10.255	
Small Clamp 	Standard	30.20.240	30.20.230	30.20.270	30.20.210	30.20.260	30.20.250	
	50mm	30.20.242	30.20.232	30.20.272	30.20.212	30.20.262	30.20.252	
	100mm	30.20.243	30.20.233	30.20.273	30.20.213	30.20.263	30.20.253	
	200mm	30.20.245	30.20.235	30.20.275	30.20.215	30.20.265	30.20.255	
Deli-Spike 	-	-	-	-	-	-	-	
	100mm	-	-	-	-	-	-	
	200mm	-	30.35.233	30.35.273	30.35.213	30.35.263	30.35.253	
	-	-	30.35.235	30.35.275	30.35.215	30.35.265	30.35.255	
Micro Magnet 	Standard	30.40.240	30.40.230	30.40.270	30.40.210	30.40.260	30.40.250	
	50mm	30.40.242	30.40.232	30.40.272	30.40.212	30.40.262	30.40.252	
	100mm	30.40.243	30.40.233	30.40.273	30.40.213	30.40.263	30.40.253	
	200mm	30.40.245	30.40.235	30.40.275	30.40.215	30.40.265	30.40.255	
Ice Deli Spike 	150mm	30.36.2441	30.36.2341	30.36.2741	30.36.2141	30.36.2641	30.36.2541	
	200mm	30.36.2351	30.36.2351	30.36.2751	30.36.2151	30.36.2651	30.36.2551	
	-	-	-	-	-	-	-	
	-	-	-	-	-	-	-	



Hanging Hook Super Grip Aufhängehaken Super Griff

- Promotion materials are compatible to be applied to the grip between 0,5-2mm thickness.
- Grip is compatible to be applied on the glass, wire and tubes up to 10mm thickness.
- Die Werbematerialien können auf den Griff zwischen 0,5-2mm Dicke aufgestellt werden.
- Griffe können auf Glas, Draht und Rohre bis zu einer Dicke von 10mm aufgebracht werden.

* Code No.
30.70.3021

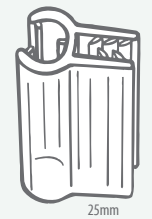

Super Grip 'C' Super Griff 'C'

- Promotion materials are compatible to be applied to the grip between 0,5-2mm thickness.
- Super grip 'C' is compatible to be applied on the wire and tubes with 5mm diameter.
- Die Werbematerialien können auf den Griff zwischen 0,5-2mm Dicke aufgestellt werden.
- Super Griff 'C' kann auf Draht und Rohre bis zu einer Dicke von 5mm aufgebracht werden.

* Code No.
30.70.3041

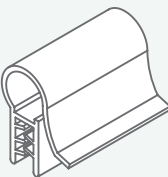

Super Grip Pincer Super Griff Pincer

- Promotion materials are compatible to be applied to the grip between 0,5-2mm thickness.
- Super Grip Pincer is compatible to be applied on the wire and tubes with 10mm diameter.
- Die Werbematerialien können auf den Griff zwischen 0,5-2mm Dicke aufgestellt werden.
- Super Griff Pincer kann auf Draht und Rohre bis zu einer Dicke von 10mm aufgebracht werden.

* Code No.	Length
30.70.3031-10	10mm
30.70.3031-25	25mm



H Grip H Griff

- Promotion materials are compatible to be applied to the grip between 0,4-2mm thickness.
- Grip is double sided.
- Grip can be supplied on the requested lengths depending on the quantity.
- Die Werbematerialien können auf den Griff zwischen 0,4-2mm Dicke aufgestellt werden.
- Der Griff ist doppelseitig.
- Griff ist je nach Menge in der gewünschten Länge lieferbar.

Code No.
30.70.1081-25

Paral Grip U Adhesive

Paral Griff U Adhäsive

- Promotion materials are compatible to be applied to the grip between 0,4-2mm thickness.
- Adhesive foam tape allows to have a strong adsorption to the surface.
- Die Werbematerialien können auf den Griff zwischen 0,4-2mm Dicke aufgestellt werden.
- Klebschaumband ermöglicht eine starke Adsorption für die Oberfläche.

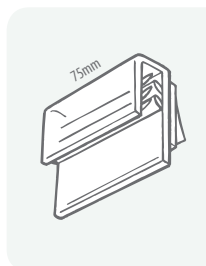

* Code No.
30.70.2021-75

Yap Grip 10mm

Yap Griff 10mm

- Promotion materials are compatible to be applied to the grip between 0,4-2mm thickness.
- The width of the grip is 10mm.
- Adhesive foam tape allows to have a strong adsorption to the surface.
- Grip can be supplied on the requested lengths depending on the quantity.
- Die Werbematerialien können auf den Griff zwischen 0,4-2mm Dicke aufgestellt werden.
- Die Breite des Griffs beträgt 10mm.
- Klebschaumband ermöglicht eine starke Adsorption für die Oberfläche.
- Griff ist je nach Menge in der gewünschten Länge lieferbar.

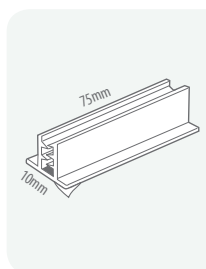

* Code No.
30.70.2051-75

Yap Grip 25mm

Yap Griff 25mm

- Promotion materials are compatible to be applied to the grip between 0,4-2mm thickness.
- Adhesive foam tape allows to have a strong adsorption to the surface.
- Die Werbematerialien können auf den Griff zwischen 0,4-2mm Dicke aufgestellt werden.
- Klebschaumband ermöglicht eine starke Adsorption für die Oberfläche.

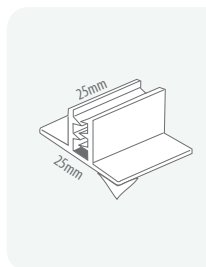

* Code No.
30.70.2061-25

Yap Grip 40mm

Yap Griff 40mm

- Promotion materials are compatible to be applied to the grip between 2-6mm thickness.
- The width of the grip is 40mm.
- Die Werbematerialien können auf den Griff zwischen 2-6mm Dicke aufgestellt werden.
- Die Breite des Griffs beträgt 40mm.

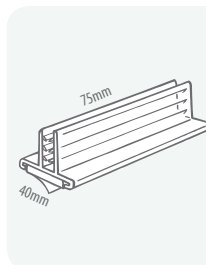

* Code No.
30.70.2071-75

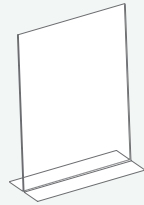

Vertical Pet Stand "T" Vertikaler Pet Ständer "T"

- "T" stand is compatible to display promotions double sided.
- "T" stand can be supplied on the requested sizes depending on the quantity.
- "T"-Ständer ist geeignet Werbeaktionen auf beiden Seiten zu präsentieren.
- "T"-Ständer ist je nach Menge in der gewünschten Größe lieferbar.

Code No.	Insert Size	Pet Thickness
05.50.1004	A4 (210x297mm)	1 mm
05.50.1005	A5 (148x210mm)	1 mm
05.50.1006	A6 (105x148mm)	1 mm

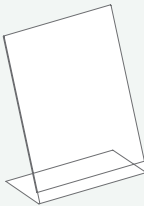

Vertical Pet Stand "L" Vertikaler Pet Ständer "L"

- "L" stand is compatible to display promotions angled.
- "L" stand can be supplied on the requested sizes depending on the quantity.
- "L"-Ständer ist geeignet Werbeaktionen abgewinkelt darzustellen.
- "L"-Ständer ist je nach Menge in der gewünschten Größe lieferbar.

Code No.	Insert Size	Pet Thickness
05.53.1004	A4 (210x297mm)	1 mm
05.53.1005	A5 (148x210mm)	1 mm
05.53.1006	A6 (105x148mm)	1 mm
05.53.1007	A7 (74x105mm)	1 mm



Vertical Pet Stand "A" Vertikaler Pet Ständer "A"

- "A" stand is compatible to display promotions double sided and angled.
- "A" stand can be supplied on the requested sizes depending on the quantity.
- "A"-Ständer ist geeignet Werbeaktionen auf beiden Seiten zu präsentieren und Werbeaktionen abgewinkelt darzustellen.
- "A"-Ständer ist je nach Menge in der gewünschten Größe lieferbar.

Code No.	Insert Size	Pet Thickness
05.51.1006	A6 (105x148mm)	1 mm
05.51.1007	A7 (74x105mm)	1 mm

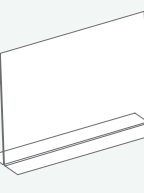

Horizontal Pet Stand "T" Horizontaler Pet Ständer "T"

- "T" stand is compatible to display promotions double sided.
- "T" stand can be supplied on the requested sizes depending on the quantity.
- "T"-Ständer ist geeignet Werbeaktionen auf beiden Seiten zu präsentieren.
- "T"-Ständer ist je nach Menge in der gewünschten Größe lieferbar.

Code No.	Insert Size	Pet Thickness
05.50.1004-Y	A4 (210x297mm)	1 mm
05.50.1005-Y	A5 (148x210mm)	1 mm
05.50.1006-Y	A6 (105x148mm)	1 mm

Horizontal Pet Stand "L"
Horizontaler Pet Ständer "L"

- "L" stand is compatible to display promotions angled.
- "L" stand can be supplied on the requested sizes depending on the quantity.
- "L" -Ständer ist geeignet Werbeaktionen abgewinkelt darzustellen.
- "L" -Ständer ist je nach Menge in der gewünschten Größe lieferbar.

Code No.	Insert Size	Pet Thickness
05.53.1004-Y	A4 (210x297mm)	1 mm
05.53.1005-Y	A5 (148x210mm)	1 mm
05.53.1006-Y	A6 (105x148mm)	1 mm
05.53.1007-Y	A7 (74x105mm)	1 mm

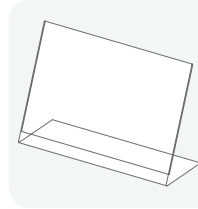

Horizontal Pet Stand "A"
Horizontaler Pet Ständer "A"

- "A" stand is compatible to display promotions double sided and angled.
- "A" stand can be supplied on the requested sizes depending on the quantity.
- "A" -Ständer ist geeignet Werbeaktionen auf beiden Seiten zu präsentieren und Werbeaktionen abgewinkelt darzustellen.
- "A" -Ständer ist je nach Menge in der gewünschten Größe lieferbar.

Code No.	Insert Size	Pet Thickness
05.51.1006-Y	A6 (105x148mm)	1 mm
05.51.1007-Y	A7 (74x105mm)	1 mm

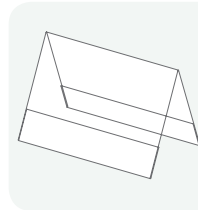

C Pocket
C Tasche

- C pocket is not effected by the light refections due to its anti-reflective 400 micron pvc material and promos can be displayed properly.
- C pocket can be prefered adhesive taped or magnetic taped according to the surface.
- Die C-Tasche wird durch die Lichtreflexionen aufgrund ihres antireflektierenden 400 mikron starken PVC-Materials nicht beeinträchtigt und die Promos können richtig dargestellt werden.
- Die C-Tasche kann vorzugsweise mit Klebeband oder Magnetband entsprechend der Oberfläche verklebt werden.

Adhesive Taped	Magnet Taped	Insert Size
05.12.403	05.13.403	A3 (297x420mm)
05.12.404	05.13.404	A4 (210x297mm)
05.12.405	05.13.405	A5 (148x210mm)
05.12.406	05.13.406	A6 (105x148mm)

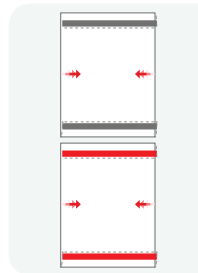

U Pocket with Holes
U-Tasche mit Löchern

- U pocket is not effected by the light refections due to its anti-reflective 400 micron pvc material and promos can be displayed properly.
- Can be displayed double sided by hanging through its holes.
- Die C-Tasche wird durch die Lichtreflexionen aufgrund ihres antireflektierenden 400 mikron starken PVC-Materials nicht beeinträchtigt und die Promos können richtig dargestellt werden.
- Anhand der Löcher ist die doppelseitige Anzeige möglich.

Code No.	Insert Size
05.01.403	A3 (297x420mm)
05.01.404	A4 (210x297mm)
05.01.405	A5 (148x210mm)

Big S Hook

Code No.
40.01.3411

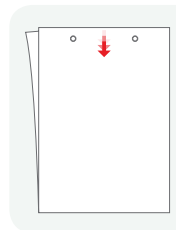



D Pocket
D Tasche

- D pocket is compatible to be displayed promos double-sided by hanging on the ceiling and on or wire basket.
- Die D-Tasche ist kompatibel zu den Werbeträgern, die beidseitig an der Decke und am Drahtkorb aufgehängt werden.

Code No.	Insert Size	PVC Thickness
05.21.701	A1 (594x841mm)	700 Microns
05.21.702	A2 (420x594mm)	700 Microns
05.21.403	A3 (297x420mm)	400 Microns
05.21.404	A4 (210x297mm)	400 Microns
05.21.412	B2 (500x700mm)	400 Microns



Nylon Tag Label with Double Holes
Nylon-Tag Etiketten mit Doppellöchern

- Compatible to hang with locked clip, locked tag pin etc.
- Nylon labelling with 2 holes has short entry.
- Geeignet zum Aufhängen mit verriegeltem Klips, verriegeltem Tag-Pin usw.
- Die Nylon Preisauszeichnung mit 2 Löchern hat einen kurzen Einsatz.

Code No.	Insert Size
30.80.1011	31x120mm

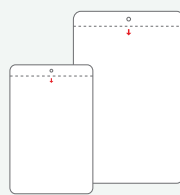

Kangaroo Pocket A Size with Holes
Känguru Tasche Größe A mit Löchern

- Kangaroo pocket is compatible to ease displaying promos on the areas by hanging via its holes.
- Kangaroo pocket has short entry.
- Kängurutasche ist geeignet, um die Anzeige von Promos durch das Hängen über seine Löcher zu erleichtern.
- Kängurutasche hat kurzen Einsatz.

Code No.	Insert Size
30.80.1005	A5 (148x210mm)
30.80.1006	A6 (105x148mm)
30.80.1007	A7 (74x105mm)
30.80.1008	A8 (52,5x74mm)

Locked Tag Pin
Geschlossene Tag Pin

Code No.
30.60.950

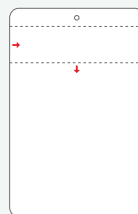

Double Kangaroo Pocket with Hole
Doppelter Känguru Tasche mit Löchern

- Kangaroo pocket is compatible to ease displaying promos on the areas by hanging via its hole.
- Kangaroo pockets have short entry.
- Kängurutasche ist geeignet, um die Anzeige von Promos durch das Hängen über seine Löcher zu erleichtern.
- Kängurutasche hat kurzen Einsatz.

Code No.	Insert Size
30.80.1201	105x74mm/105x148mm

Adhesive Kangaroo Double Pocket
Klebende Känguru-Doppeltasche

- Kangaroo double pocket has upper and bottom pockets.
- Kangaroo double pocket can be applied on the flat surfaces via its adhesive feature.
- Upper label area has long side and the bottom label area has short side entry.
- Die Kängurudoppeltasche hat oben und unten Taschen.
- Die Kängurudoppeltasche kann an flachen Oberflächen klebend angeordnet werden.
- Oberer Etikettenbereich hat eine lange Seite, und der untere Etikettenbereich hat kurzen Seiteneinsatz.

Code No.	Insert Size
30.80.2210	105x74mm/105x148mm

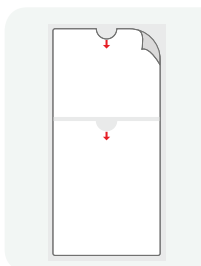

Adhesive Kangaroo Pocket A Size
Klebende Känguru Größe A mit Löchern

- Adhesive kangaroo pocket can be applied on the flat surfaces via its adhesive feature.
- Adhesive kangaroo pocket has short side entry.
- Die Kängurudoppeltasche kann an flachen Oberflächen klebend angeordnet werden.
- Klebende Kängurutasche hat kurzen Einsatz.

Code No.	Insert Size
30.80.2003	A3 (297x420mm)
30.80.2004	A4 (210x297mm)
30.80.2005	A5 (148x210mm)
30.80.2006	A6 (105x148mm)
30.80.2007	A7 (74x105mm)

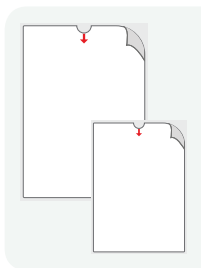

Adhesive Kangaroo Pocket Special Size
Klebende Känguru Pocket Special Size

- Adhesive kangaroo pocket can be applied on the flat surfaces via its adhesive type.
- Adhesive kangaroo pocket has short entry.
- Die Kängurudoppeltasche kann an flachen Oberflächen klebend angeordnet werden.
- Klebende Kängurutasche hat kurzen Einsatz.

Code No.	Insert Size
30.80.2011	108x105mm
30.80.2010	108x130mm
30.80.2013	130x210mm

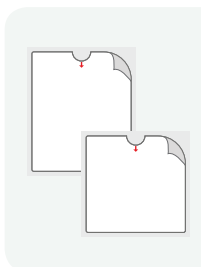

Adhesive Kangaroo Pocket 115*260
Klebende Kängurutasche 115*260

- Adhesive kangaroo pocket can be applied on the flat surfaces via its adhesive type.
- Adhesive kangaroo pocket has short side entry.
- Die Kängurudoppeltasche kann an flachen Oberflächen klebend angeordnet werden.
- Klebende Kängurutasche hat kurzen Einsatz.

Code No.	Insert Size
30.80.2012	115x260mm

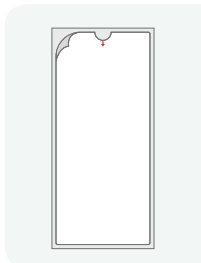

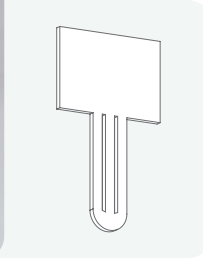

Eyewear Label Holder Brillen-Etikettenhalter

- The channels allow to attach on eyewear temples.
- Label size is 28x20mm.
- Die Kanäle ermöglichen die Befestigung an Brillenbügeln.
- Etikettengröße ist 28x20mm.

Code No.
30.60.151

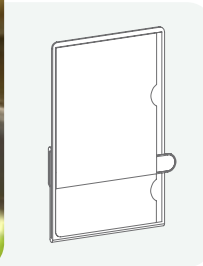

HKS Label Holder for Refrigerator HKS Etikettenhalter für Kühlschrank

- Double side upper label holder allows to present additional information.
- Down label holder is used to display prices.
- Upper label area 90x90mm, down label area 40x90mm.
- Der doppelseitige obere Etikettenhalter ermöglicht die Anzeige zusätzlicher Informationen.
- Der untere Etikettenhalter dient zur Anzeige von Preisen.
- Obere Etikettenfläche 90x90mm, untere Etikettenfläche 40x90mm.

Code No.
M04.10.030

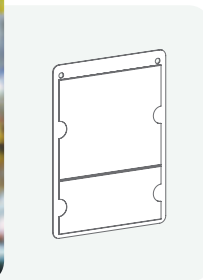

Fruit & Vegetable Price Cassette with HKS Pocket Obst & Gemüse Preiskassette mit HKS-Tasche

- Upper label holder allows to display additional information. Down label holder is used to display prices.
- Adhesive channel on the back side allows to use with pricing sets.
- Upper label area 90x90mm, down label area 40x90mm.
- Der obere Etikettenhalter ermöglicht die Anzeige zusätzlicher Informationen. Der untere Etikettenhalter dient zur Anzeige von Preisen.
- Der Klebekanal auf der Rückseite ermöglicht die Verwendung mit Preissets.
- Obere Etikettenfläche 90x90mm, untere Etikettenfläche 40x90mm.

Code No.
M04.15.001

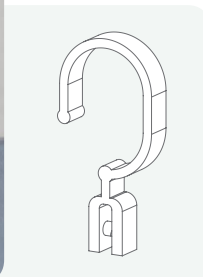

Mini SM Display Hook Mini SM Display Haken

- Compatible to hang 0,2-1mm pvc etc.
- Display hook can be applied on the tubes up to 10mm and punched rails.
- Geeignet zum Aufhängen von 0,2-1mm PVC etc.
- Der Display-Haken kann an den Rohren bis 10mm und den gestanzten Schienen angebracht werden.

Code No.
18.05.01

KAVUN KIRKAGAC

Geleneksel (Konvansiyonel)



URETİM YERİ/GÜMRÜK KAPISI : ADANA/YÜREGİR

URETİM/İTHAL TARİHİ : 13/10/2018

MIKTARI : 21630

ALIS FİYATI : 3,20 TL

URETİCİ : BAYRAM SÜRMELİ

İŞLETME ADI : AKMERKEZ MACRO

DİĞER BİLGİLER:

KAVUN KIRKAGAC KG.



MENDELİK ÜRÜN
FİYAT DEĞİŞİMLERİ TABLOSU
13/11/2018

4,95

4,95

4,95

4,95



Multimode Brochure Desktop Type Multimode Broschüre Desktop Typ

- Modular type brochure can be combined by adding lap-streaked and collocated via its housings.
- Brochure is made of Polycarbonate raw material and it is durable against breakages.
- Modulare Broschüre kann über das Gehäuse kombiniert werden.
- Die Broschüre besteht aus Polycarbonat-Rohmaterial und ist bruchsticher.

Code No.	Brochure Size
70.01.011	A4 (210x297mm)
70.01.021	1/3 A4 (99x210mm)

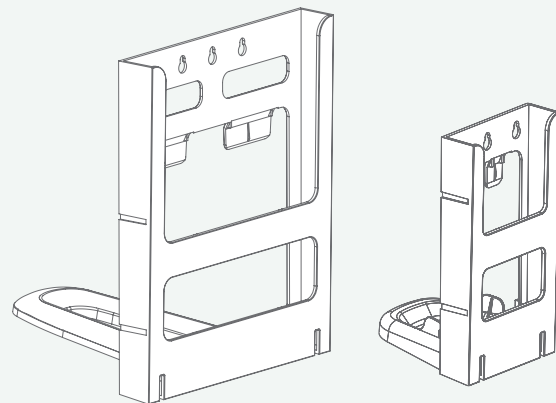

Desktop Type

Multimode Brochure "More than a display product" Multimode Broschüre "Mehr als ein Display-Produkt"

- Brochures can be combined by adding lap-streaked and collocated via its housings.
- A4 and 1/3 A4 multimode brochures can be used together or separately.
- Multimode Brochures can be mounted on desktops and walls.
- Broschüren kann über das Gehäuse kombiniert werden.
- A4 und 1/3 A4 Multimode-Broschüren können zusammen oder einzeln verwendet werden.
- Multimode Broschüren können auf Theken und Wänden montiert werden.

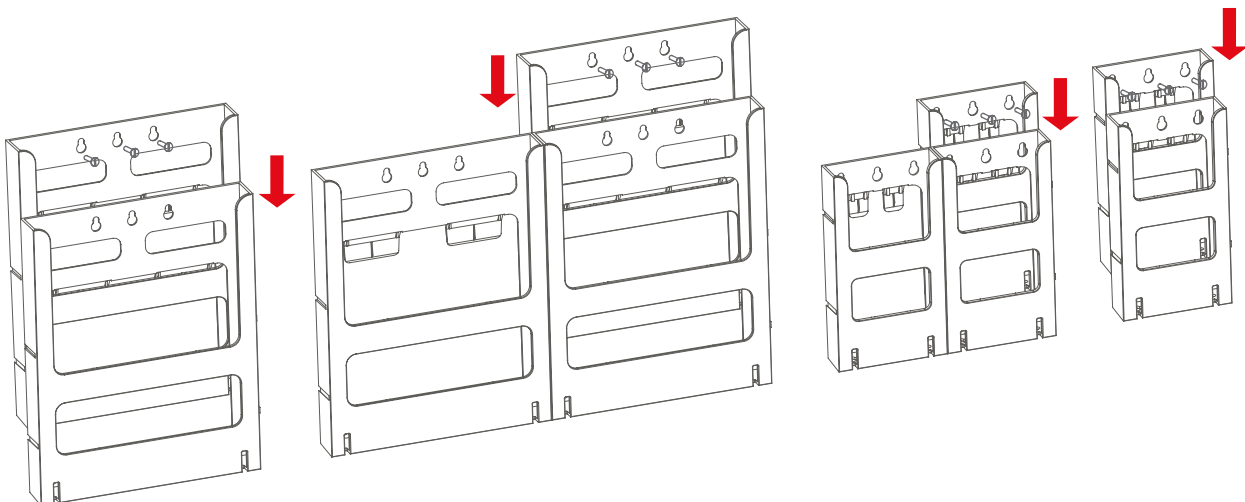

Create your own multimode brochures with different designs.

Erstellen Sie Ihre eigenen Multimode-Broschüren mit verschiedenen Designs.

Multimode Brochure Wall Type
 Multimode Broschüre Wand Typ

- Modular type brochure can be combined by adding lap-streaked and collocated via its housings.
- Brochure is made of polycarbonate raw material and it is durable against breakages.
- Modulare Broschüre kann über das Gehäuse kombiniert werden.
- Die Broschüre besteht aus Polykarbonat-Rohmaterial und ist bruchsicher.

Code No.	Brochure Size
70.01.1421	A4 (210x297mm)
70.01.1921	1/3 A4 (99x210mm)

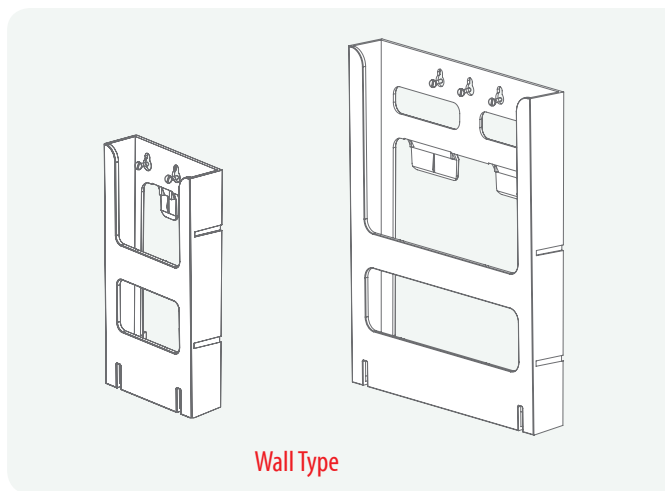

Wall Type



Multimode Base Support
 Multimode Grundträger

- Multimode can be placed on the desktop via its base supports.
- Each base support can be applied on the brochures.
- Practical usage via its housings and locking system.
- Multimode kann über seine Grundträger auf der Theke platziert werden.
- Jeder Grundträger kann auf den Broschüren angebracht werden.
- Praktische Anwendung durch Gehäuse und Verriegelungssystem.

Code No.	Size
70.01.221	Mini
70.01.121	Maxi

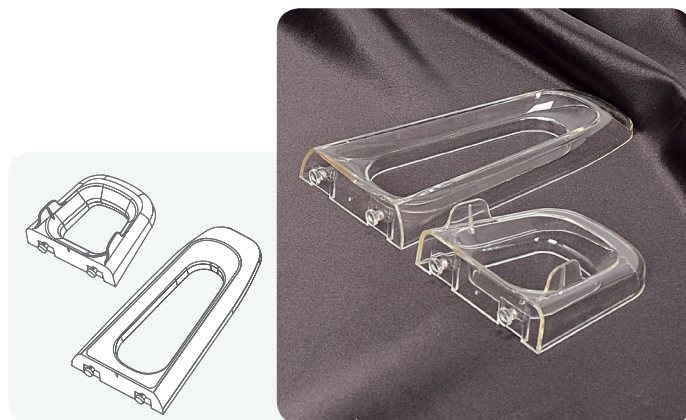

* It is recommended to use maxi size multimode base support in your combined designs.
 * Es wird empfohlen, in Ihren kombinierten Designs einen multimodalen Grundträger in maximaler Größe zu verwenden.

Multimode Brochure Desktop Type Multimode Broschüre Desktop Typ

- Base supports can be applied on the requested multimode brochures to place them on desktop vertically.
- Grundträger können auf die gewünschten Multimode-Broschüren aufgebracht werden, um sie auf der Theke vertikal zu platzieren.

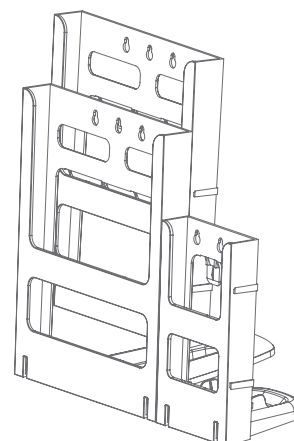

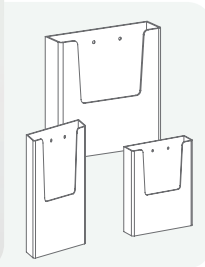

Single Brochure Holder Wall Type Einzelprospektständer Wandtyp

- Produced in A4, A5 and 1/3 A4 sizes.
- Compatible to use in vertical position on the wall with the holes.
- Hergestellt in den Formaten A4, A5 und 1/3 A4.
- Kompatibel zur Verwendung in vertikaler Position an der Wand mit den Löchern.

Code No.	Brochure Size
70.01.2411-D	A4 (210x297mm)
70.01.2911-D	1/3 A4 (99x210mm)
70.01.2511-D	A5 (148x210mm)

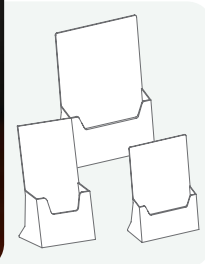

Single Brochure Holder Desktop Type Einzelprospektständer Desktop-Typ

- Produced in A4, A5 and 1/3 A4 sizes.
- Compatible to use on the desktop.
- Hergestellt in den Formaten A4, A5 und 1/3 A4.
- Geeignet zur Verwendung auf der Theke.

Code No.	Brochure Size
70.01.2411	A4 (210x297mm)
70.01.2911	1/3 A4 (99x210mm)
70.01.2511	A5 (148x210mm)

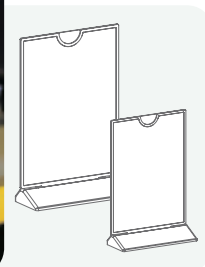

Flyer Stand Flyer Ständer

- Flyer is compatible to be displayed promotions double sided.
- Two channels on the base allow to display the promotions vertically or angled.
- Produced in A4, A5 sizes.
- Der Flyer ist geeignet, um auf beiden Seiten Promos anzuzeigen.
- Zwei Kanäle auf der Basis ermöglichen es, die Werbeaktionen vertikal oder geneigt darzustellen.
- Hergestellt in den Formaten A4 und A5.

Code No.	Brochure Size
70.01.6421	A4 (210x297mm)
70.01.6521	A5 (148x210mm)

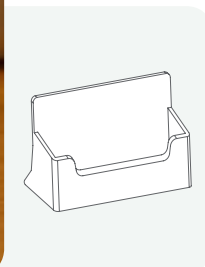

Cardholder Kartenhalter

- Compatible to use on the desktop.
- Allows to keep more than one business cards.
- Geeignet zur Verwendung auf der Theke.
- Ermöglicht das Aufbewahren von mehreren Visitenkarten.

Code No.
70.01.01

Black Base Vertical Acrylic Stand "L"
 Schwarzer Sockel Vertikaler Acryl-Ständer "L"

- "L" type acrylic stand is compatible to be displayed promotions angled.
- "L" type acrylic stand can be supplied on the requested sizes depending on the quantity.
- "L"-Acryl Ständer ist geeignet Werbeaktionen abgewinkelt darzustellen.
- "L"-Acryl Ständer ist je nach Menge in der gewünschten Größe lieferbar.

Code No.	Brochure Size
70.55.012-20	80x40mm
70.55.011-20	80x60mm
70.55.021-20	120x80mm

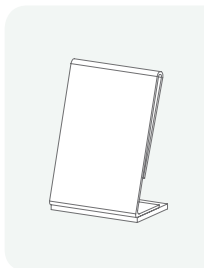

Transparent Suction Brochure Holder
 Transparenter Saugprospekthalter für Broschüren

- "L" type acrylic stand is compatible to be displayed promotions and flyers angled.
- 4 screwed suction clip provides strong adsorption.
- Flyer area is 1/3 A4 and upper pocket size is 82x162mm.
- "L"-Acryl Ständer ist geeignet Werbeaktionen und Flyer abgewinkelt darzustellen.
- 4 verschraubte Saugclips sorgen für eine starke Adsorption.
- Der Flyerbereich ist 1/3 A4 und das obere Taschenformat ist 82x162mm.

Code No.	Brochure Size
05.60.501	1/3 A4 (99x210mm)

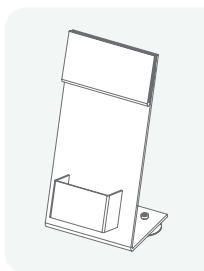

Pyramid Label Holder
 Pyramide Etikettenhalter

- Compatible to be used up to A5 label sizes.
- Compatible to be displayed the promos with 1-4mm thickness.
- Made of 1mm pet.
- Geeignet für den Einsatz bis zu Etikettengrößen A5.
- Geeignet zur Darstellung der Promos mit 1-4mm Dicke.
- Hergestellt aus 1 mm pet.

Code No.	Type
M32.01.015	Metal Based
M32.01.016	Magnet Based

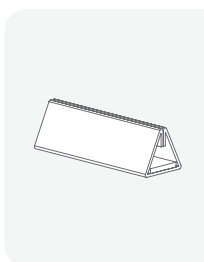

Showcase Acrylic for Price Labels
 Acryl Vitrine für Preisschilder

- "L" type acrylic stand is compatible to be displayed promotions angled.
- Compatible to be displayed the promos between 1-3mm thickness.
- "L"-Acryl Ständer ist geeignet Werbeaktionen abgewinkelt darzustellen.
- Geeignet zur Darstellung der Promos mit 1-3mm Dicke.

Code No.	Brochure Size
95.01.203	60x35mm

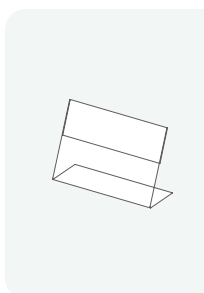

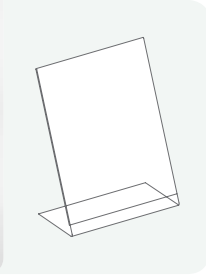

Vertical Acrylic / Pet-G Stand "L"
Vertikaler Acryl / Pet-G Ständer "L"

- "L" type acrylic stand is compatible to be displayed promotions angled.
- "L" type acrylic stand can be supplied on the requested sizes depending on the quantity.
- "L" -Acryl Ständer ist geeignet Werbeaktionen abgewinkelt darzustellen.
- "L" -Acryl Ständer ist je nach Menge in der gewünschten Größe lieferbar.

Code No. (Acrylic)	Code No. (Pet-G)	Insert Size
70.50.0113-28	70.50.0123-28	A3 (297x420mm)
70.50.0114-20	70.50.0124-20	A4 (210x297mm)
70.50.0115-15	70.50.0125-20	A5 (148x210mm)
70.50.0116-20	70.50.0126-20	A6 (105x148mm)
70.50.0117-20	70.50.0127-20	A7 (74x105mm)

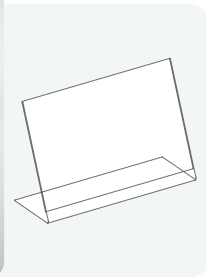

Horizontal Acrylic / Pet-G Stand "L"
Horizontaler Acryl / Pet-G Ständer "L"

- "L" type acrylic stand is compatible to be displayed promotions angled.
- "L" type acrylic stand can be supplied on the requested sizes depending on the quantity.
- "L" -Acryl Ständer ist geeignet Werbeaktionen abgewinkelt darzustellen.
- "L" -Acryl Ständer ist je nach Menge in der gewünschten Größe lieferbar.

Code No. (Acrylic)	Code No. (Pet-G)	Insert Size
70.50.0213-28	70.50.0223-28	A3 (297x420mm)
70.50.0214-20	70.50.0224-20	A4 (210x297mm)
70.50.0215-20	70.50.0225-20	A5 (148x210mm)
70.50.0216-20	70.50.0226-20	A6 (105x148mm)
70.50.0217-20	70.50.0227-20	A7 (74x105mm)

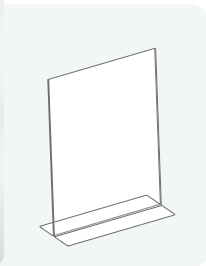

Vertical Acrylic / Pet-G Stand "T"
Vertikaler Acryl / Pet-G Ständer "T"

- "T" type acrylic stand is compatible to be displayed promotions double-sided.
- "T" type acrylic stand can be supplied on the requested sizes depending on the quantity.
- "T" -Acryl Ständer ist geeignet Werbeaktionen auf beiden Seiten darzustellen
- "T" -Acryl Ständer ist je nach Menge in der gewünschten Größe lieferbar.

Code No. (Acrylic)	Code No. (Pet-G)	Insert Size
70.50.0314-20	70.50.0324-20	A4 (210x297mm)
70.50.0315-20	70.50.0325-20	A5 (148x210mm)
70.50.0316-20	70.50.0326-20	A6 (105x148mm)
70.50.0317-20	70.50.0327-20	A7 (74x105mm)

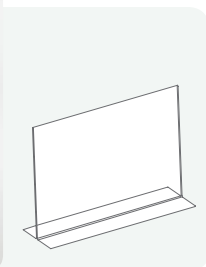

Horizontal Acrylic / Pet-G Stand "T"
Horizontaler Acryl / Pet-G Ständer "T"

- "T" type acrylic stand is compatible to be displayed promotions double-sided.
- "T" type acrylic stand can be supplied on the requested sizes depending on the quantity.
- "T" -Acryl Ständer ist geeignet Werbeaktionen auf beiden Seiten darzustellen
- "T" -Acryl Ständer ist je nach Menge in der gewünschten Größe lieferbar.

Code No. (Acrylic)	Code No. (Pet-G)	Insert Size
70.50.0414-20	70.50.0424-20	A4 (210x297mm)
70.50.0415-20	70.50.0425-20	A5 (148x210mm)
70.50.0416-20	70.50.0426-20	A6 (105x148mm)
70.50.0417-20	70.50.0427-20	A7 (74x105mm)

Acrylic Menu Stand

Acryl Menuständer

- Acrylic stand is compatible to be displayed promotions on double sides.
- Acrylic stand can be supplied on the requested sizes depending on the quantity.
- Acryl Ständer ist geeignet Werbeaktionen auf beiden Seiten.
- Acryl Ständer ist je nach Menge in der gewünschten Größe lieferbar.

Code No.	Insert Size
70.50.0914-20	A4 (210x297mm)
70.50.0915-20	A5 (148x210mm)

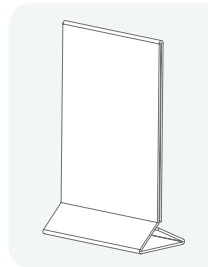

Acrylic "U" Pocket with Holes

Acryl "U" Tasche mit Löchern

- Promos can be displayed via acrylic u pocket on the wall by mounting vertically.
- Acrylic u pocket can be supplied on the requested sizes depending on the quantity.
- Promos können über eine Acryltasche an der Wand angebracht werden, indem sie vertikal montiert werden.
- Acryl U-Tasche ist je nach Menge in der gewünschten Größe lieferbar.

Code No.	Insert Size
70.50.0513-28	A3 (297x420mm)
70.50.0514-20	A4 (210x297mm)
70.50.0515-20	A5 (148x210mm)
70.50.0516-20	A6 (105x148mm)
70.50.0517-20	A7 (74x105mm)

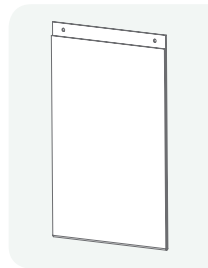

Adhesive and Magnetic Taped Acrylic "U" Pocket

Selbstklebendes und magnetisch verklebtes Acryl "U" Tasche

- Acrylic u pocket can be preferred adhesive and magnetic taped depending on the surface.
- Acrylic u pocket is compatible to be displayed the promos one side.
- Acrylic u pocket can be supplied on the requested sizes depending on the quantity.
- Die Acryl- U-Tasche kann je nach Oberfläche mit Klebstoff und Magnetband versehen werden.
- Acryl-U-Tasche ist geeignet Werbeaktionen auf einer Seite zu präsentieren.
- Acryl U-Tasche ist je nach Menge in der gewünschten Größe lieferbar.

Adhesive Taped	Magnetic Taped	Insert Size
70.50.0713-28	70.50.0813-28	A3 (297x420mm)
70.50.0714-20	70.50.0814-20	A4 (210x297mm)
70.50.0715-20	70.50.0815-20	A5 (148x210mm)
70.50.0716-20	70.50.0816-20	A6 (105x148mm)

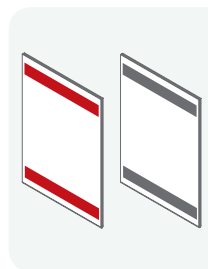

Pvc Brochure

PVC-Broschüre

- Produced in A4, A5 and 1/3 A4 sizes.
- Compatible to use in vertical position on the wall with the holes and adhesive taped.
- Produziert in den Formaten A4, A5 und 1/3 A4.
- Kompatibel zur Verwendung in vertikaler Position an der Wand mit aufgeklebten Löchern und Klebeband.

Code No.	Brochure Size
70.01.1451	A4 (210x297mm)
70.01.1951	1/3 A4 (99x210mm)
70.01.1551	A5 (148x210mm)

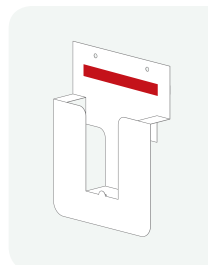

LABEL HOLDERS & PRICE DISPLAY HOLDERS

04

CROSS SALES & FRONT SHELF MESSAGE HOLDERS & DATASTRIPS & LABEL HOLDERS QUERVERKÄUFE & VORDERREGAL INFOHALTER & DATENSTREIFEN & ETIKETTENHALTER

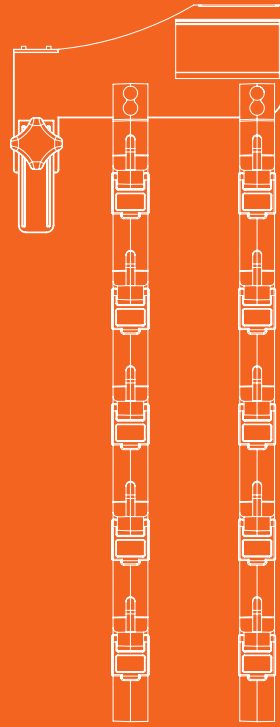
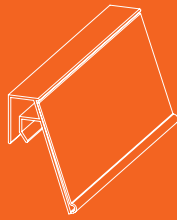
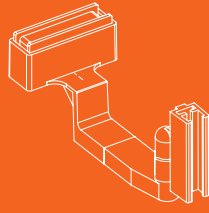

Shoppers make 70% of their purchase decisions during shopping in stores. Sales volume can be increased by making visible to the products and messages into the forefront of the shelves.

This product range was developed to present campaigns, new products, discounts, and product specifications etc. to the shoppers.

Customized products and suitable solutions can be supplied regarding your requests besides HMK standard products.

Einkäufer machen 70% ihrer Kaufentscheidungen während des Einkaufens in Läden. Der Umsatz kann gesteigert werden, indem die Produkte und Promos in den Vordergrund der Regale gestellt werden.

Diese Produktreihe wurde entwickelt, um den Käufern zu ermöglichen Kampagnen, neue Produkte, Rabatte, Produktspezifikationen usw. zu präsentieren.

Neben HMK-Standardprodukten können auch kundenspezifische Produkte und passende Lösungen nach Ihren Wünschen geliefert werden.

- Cross Sales & Front Shelf Message Holders
- Querverkäufe & Vorderregal Infohalter
- Datastrips & Shelf, Wire Basket, Hanging Hook Label Holders
- Datenstreifen & Regal, Drahtkorb, Aufhängehaken Etikett
- Hanging Hook Label Holder and Accessories
- Aufhängehaken Etikettenhalter und Zubehör

78-93





22

22

16

13

34

16

13

13

34

22

16

13

13

vileda
Kıllara Aktarılabilir
10
PAMUKLU EL GAZİNESİ
SM 8,5-13

LOREAL PARIS
CELLENCE
Intense
KIRMIZI
KIRMIZI
KIRMIZI

LOREAL PARIS
ELLEN
KIRMIZI
KIRMIZI
KIRMIZI

GARNIER
Color
DELUXE
Color
Color
Color

GARNIER
Color
DELUXE
Color
Color
Color

GARNIER
Color
DELUXE
Color
Color
Color

GARNIER
Color
DELUXE
Color
Color
Color



Merchandising Strip Merchandising Streifen

- Merchandising strip is compatible for cross sales to bring the products forefront.
- The strips are extendable one under the other by its clips and this allows you to display more products.
- S hook is not included on the set.
- Der Merchandising-Strip ist geeignet für Querverkäufe, um die Produkte in den Vordergrund zu stellen.
- Die Streifen sind durch ihre Clips untereinander ausfahrbar, so dass Sie mehr Produkte präsentieren können.
- S Haken ist nicht im Set enthalten.

Code No.	Description	Label Size
60.50.663	6 Hooks	40x90mm
60.50.683	8 Hooks	40x90mm
60.50.763	6 Hooks	55x105mm
60.50.783	8 Hooks	55x105mm

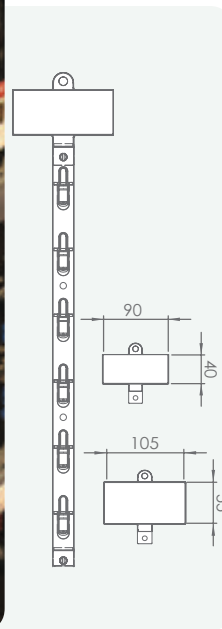

Merchandising Strip (Additional Hook Part) Merchandising Streifen (Zusätzliches Hakenteil)



Big S Hook

Code No.
40.01.3411



Code No.	Description
60.50.063	6 Hooks
60.50.083	8 Hooks

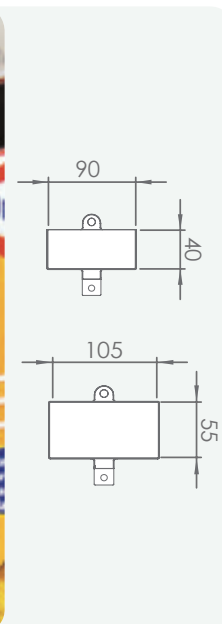

Merchandising Strip Logo Head Merchandising Streifen Logo Kopf

- Logo head is designed to be used with the merchandising strips.
- Logo head has 2 different sizes.
- Der Logo-Kopf ist für die Verwendung mit den Merchandising-Streifen konzipiert.
- Der Logo-Kopf hat 2 verschiedene Größen.

Code No.	Label Size
60.50.900	40x90mm
60.50.901	55x105mm

Double Sided Merchandising Strips
 Doppelseitiges Merchandising Streifen

- Provides cross sales by making product more visible.
- 20 products can be displayed by hanging to shelf.
- Label and logo area allows to display prices.
- Packaged products can be clamped or hung from package holes.
- Fixed with screw between two shelves.
- Ermöglicht Querverkäufe, indem es das Produkt besser sichtbar macht.
- 20 Produkte können durch Aufhängen am Regal präsentiert werden.
- Etiketten- und Logobereich ermöglichen die Anzeige von Preisen.
- Verpackte Produkte können geklemmt oder an Packungsöffnungen aufgehängt werden.
- Wird mit einer Schraube zwischen zwei Regalen befestigt.

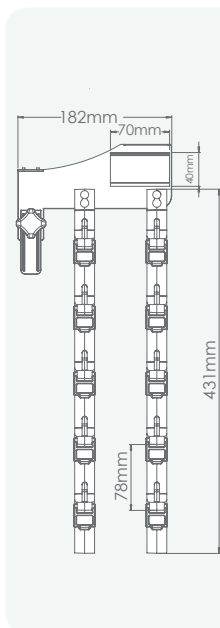

Code No.
60.50.803

Merchandising Strip PVC
 Merchandising Streifen PVC

- Merchandising Strip is compatible for short-term campaigns to bring the products forefront.
- Merchandising Strip allows to display 10 products.
- Der Merchandising-Streifen ist geeignet für kurzfristige Kampagnen, um die Produkte in den Vordergrund zu stellen.
- Merchandising-Streifen ermöglicht es 10 Produkte anzuzeigen.

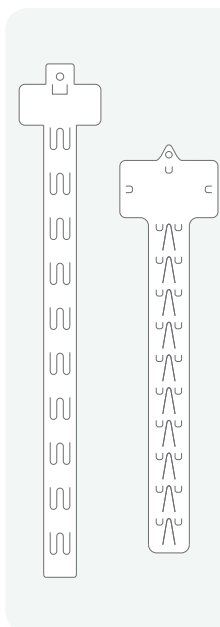

Code No.	Label Head Size
60.51.200	40x90mm
60.51.210	55x105mm

Merchandising Pockets
 Merchandising Taschen

- Bring the product forefront and provides cross merchandising.
- Stellt das Produkt in den Vordergrund und ermöglicht Querverkäufe.

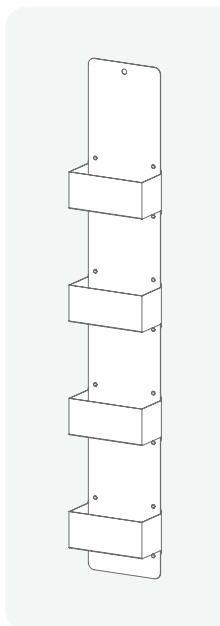

CROSS SALES & FRONT SHELF MESSAGE HOLDERS & DATASTRIPS & LABEL HOLDERS

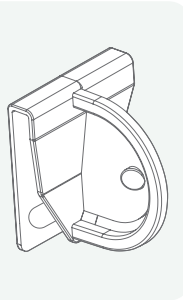

Stop Clip
 Stop Clip

- Clip is compatible to locate the front shelf message holders by hanging to the datastrips.
- Clip has an inner silicon drop and this drop prevents the falling and undesired sliding possibilities of the display.
- Clip is compatible to be applied all kind of datastrips.
- Der Clip ist geeignet die Nachrichtenhalter der Frontablage durch Einhängen an den Datenstreifen zu lokalisieren.
- Der Clip hat einen inneren Silikondrop, der das Herunterfallen und unerwünschte Gleitmöglichkeiten des Displays verhindert.
- Clips geeignet mit allen Datenstreifen zu verwenden.

Code No.
 30.60.131

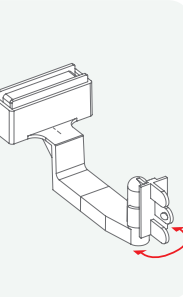

Magnum Stop Clip
 Magnum Stop Clip

- Magnum stop clip has magnetic base and it is compatible to be applied to the metal shelves.
- Magnum stop clip is compatible to display the front shelf message holders by squeezing on the clip part.
- Display can be located on the requested position continuously via its spring-loaded mechanism.
- Magnum Stop Clip hat einen Magnetfuß und kann auf Metallregalen verwendet werden.
- Magnum Stop Clip ist geeignet, um die Nachrichtenhalter der Frontablage durch Drücken auf den Clipteil anzuzeigen.
- Die Anzeige kann mit seinen federgespannten Mechanismus beständig je nach Wunsch positioniert werden.



Code No.
 30.60.239

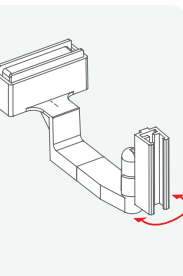

Magnum Frame Holder
 Magnum Rahmenhalter

- Magnum frame holder has magnetic base and it is compatible to be applied to the metal shelves.
- Display can be located on the requested position continuously via its spring-loaded mechanism.
- A4 and smaller sized plastic frames are compatible.
- Magnum Rahmenhalter hat einen Magnetfuß und kann auf Metallregalen verwendet werden
- Die Anzeige kann mit seinen federgespannten Mechanismus beständig je nach Wunsch positioniert werden.
- Kunststoffrahmen von einer Größe A4 und kleinere sind kompatibel



Code No.
 04.11.579

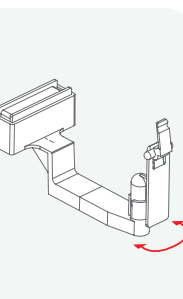

Magnum Shelf Price Cassette Holder
 Magnum Magnumablage Preiskassettenhalter

- All price cassettes are compatible to be applied.
- Price cassette holder has magnetic base and it is compatible to be applied to the metal shelves.
- Display can be located on the requested position continuously via its spring-loaded mechanism.
- Alle Preiskassetten sind kompatibel und können verwendet werden.
- Preiskassettenhalter hat einen Magnetfuß und kann auf Metallregalen verwendet werden.
- Die Anzeige kann mit seinen federgespannten Mechanismus beständig je nach Wunsch positioniert werden.



Code No.
 16.85.239

Shelf Frame Regalrahmen

- Frame size is A7 and the frame text size is 64x90mm.
- Die Rahmengröße ist A7 und die Rahmentextgröße ist 64x90mm.

Code No.	Type	1
15.37.71-?	Grooved	✓
15.37.72-?	Meto	✓

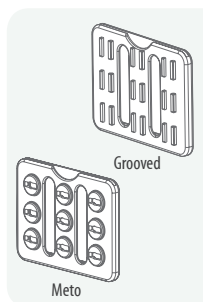

Adhesive Coil Clip Selbstklebender Spulencлип

- Allows to display the advertisements with adhesive tape on a flat surface.
- Applicable to the shelf via its back holder.
- Ermöglicht die Darstellung der Anzeigen mit Klebeband auf einer ebenen Fläche.
- Wird über den Rückenhalter auf das Regal aufgestellt.

Code No.
30.60.201

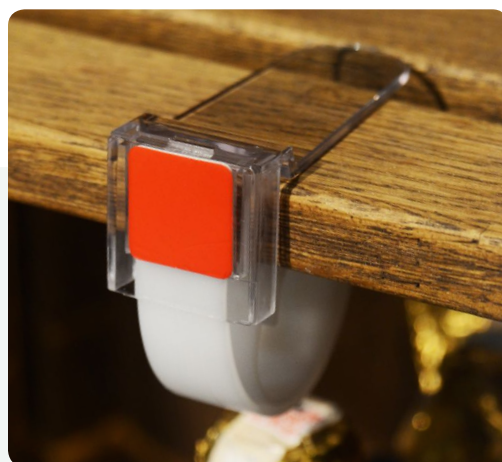
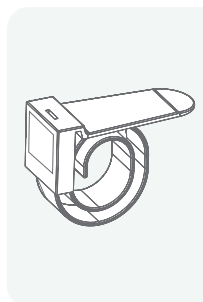

Pen Wobbler Stift Wobbler

- Wobbler is compatible to display the promos via its double-sided adhesive.
- Wobbler is made of PVC.
- Wobblers can be supplied in the requested sizes depending on the quantity.
- Wobbler ist geeignet, um Promos durch doppelseitiges Kleben anzuzeigen.
- Wobbler ist ein PVC Produkt.
- Wobbler ist je nach Menge in der gewünschten Größe lieferbar.

Code No.	Length
30.68.114-15	150mm
30.68.114-20	200mm

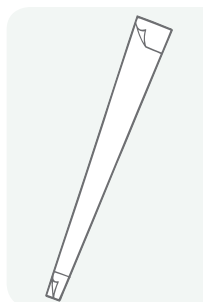

Shelf Talker "Discount" Shelf Talker "Rabatt"

- Shelf talker is designed to point the attention on the discount prices of the products on the shelves.
- Shelf talker is compatible to be applied on the all type of datastrips and the label window dimensions are 88x35mm.
- Shelf talkers can be supplied in the requested models and shapes depending on the quantity.
- Shelf Talker wurde entwickelt, um die Aufmerksamkeit auf die Rabattpreise der Produkte in den Regalen zu lenken.
- Shelf Talker ist kompatibel für die Anwendung auf allen Arten von Datenstreifen und die Etikettenfenster haben einen Durchmesser von 88x35mm.
- Shelf Talkers sind in den gewünschten Modellen und Formen je nach Menge lieferbar.

Code No.
60.01.1000-4

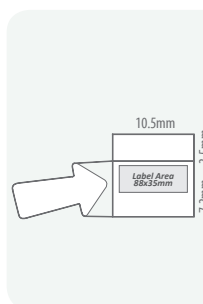

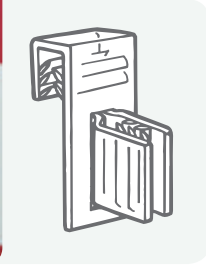
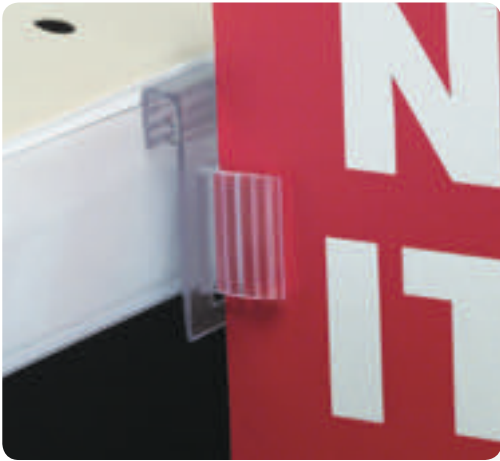

Super Grip
 Super Griff

- Grip is compatible to be displayed the promos with 0,4-2mm thickness vertically on the shelves.
- Grip is compatible to be applied all type of datastrips.
- Geeignet zur Darstellung der Promos mit 0,4-2mm Dicke, vertikal auf Regalen.
- Griff ist geeignet mit allen Datenstreifen zu verwenden.

Code No.
 30.70.1011

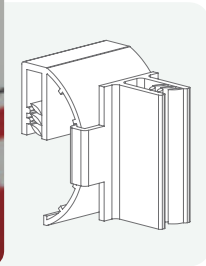

Curved Super Grip
 Kurvenförmiger Super Griff

- Grip is compatible to display the promos with 0,4-2mm thickness angled on the shelves.
- Curved grip is compatible to be applied all type of datastrips.
- Der Griff ist geeignet zur Darstellung der Promos mit 0,4-2mm Dicke, abgewinkelt auf Regalen.
- Kurvenförmiger ist geeignet mit allen Datenstreifen zu verwenden.

*Code No.
 30.70.1101

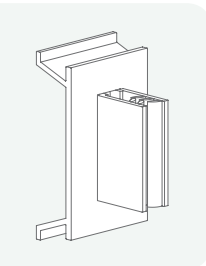

Metal Shelf Super Grip
 Metallregal Super Griff

- Grip is compatible to display the promos with 0,4-2mm thickness vertically on the shelves.
- Geeignet zur Darstellung der Promos mit 0,4-2mm Dicke, vertikal auf Regalen.

* Code No.
 30.70.1021

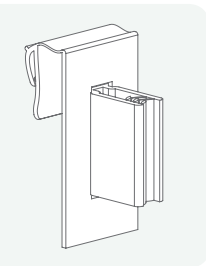

Hinged Movable Super Grip
 Aufklappbarer beweglicher Super Griff

- Grip is compatible to display the promos with 0,4-2mm thickness vertically on the shelves.
- Grip is compatible to be applied all type of datastrips.
- Geeignet zur Darstellung der Promos mit 0,4-2mm Dicke, vertikal auf Regalen.
- Griff ist geeignet mit allen Datenstreifen zu verwenden.

* Code No.
 30.70.1031

Super Grip For Glass Shelf
 Super Griff für Glasregal

- Grip is compatible to be displayed the promos with 0,4-2mm thickness vertically on the shelves.
- Grip is compatible to be applied on the glass shelves with 4-6mm thickness.
- Geeignet zur Darstellung der Promos mit 0,4-2mm Dicke, vertikal auf Regalen.
- Griffe können auf Glasregale bis zu einer Dicke von 4-6mm aufgebracht werden.

* Code No.
 30.70.6011

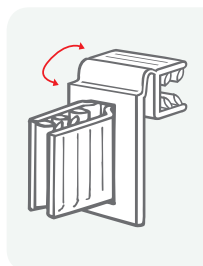

Hinged Paral Grip
 Aufklappbarer Parallelgriff

- Grip is compatible to be displayed the promos with 0,4-2mm thickness parallelly on the shelves.
- Grip is compatible to be applied flat type datastrips.
- Der Griff ist geeignet zur Darstellung der Promos mit 0,4-2mm Dicke, parallel zu den Regalen.
- Griff ist geeignet mit allen Datenstreifen zu verwenden.

* Code No.
 30.70.1061-25

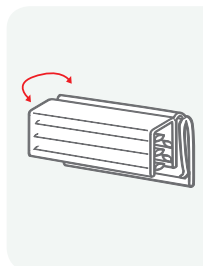

Horizontal Paral Grip
 Horizontale Parallelgriff

- Grip is compatible to be displayed the promos with 0,4-2mm thickness parallelly on the shelves.
- Grip is compatible to be applied on the shelves with 20mm thickness.
- Der Griff ist geeignet zur Darstellung der Promos mit 0,4-2mm Dicke, parallel zu den Regalen.
- Griffe können auf Regale bis zu einer Dicke von 20mm.

* Code No.
 30.70.4051

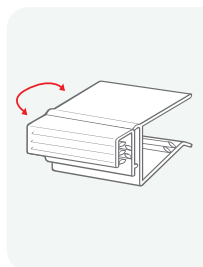

Menu Grip
 Menu Griff

- Grip is compatible to be displayed the promos with 0,4-2mm thickness.
- Grip can be supplied in the requested length depending on the quantity.
- Der Griff ist geeignet zur Darstellung der Promos mit 0,4-2mm Dicke.
- Griff ist je nach Menge in der gewünschten Länge lieferbar.

Code No.
 30.70.1111-1000

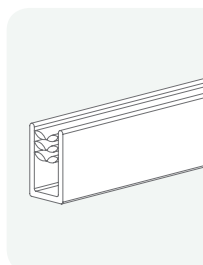

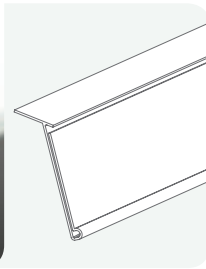
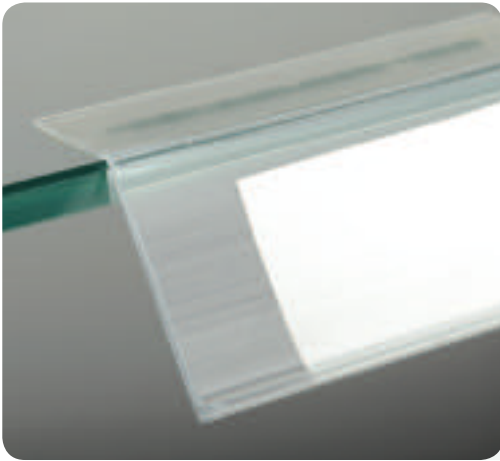

Adhesive Label Holder / Datastrip
 Klebender Etikettenhalter / Datenstreifen

- Adhesive tape allows to have a strong adsorption on the surface.
- Product can be supplied in the requested length depending on the quantity.
- Klebeschraubband ermöglicht eine starke Adsorption für die Oberfläche.
- Das Produkt ist je nach Menge in der gewünschten Länge lieferbar.

Code No.	Label Size
30.75.4011-100	H:41 x L:100mm

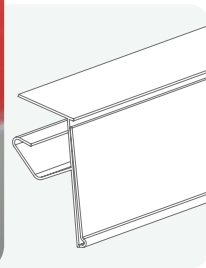

Clamp Label Holder / Datastrip
 Etikettenhalter / Datenstreifen Klemme

- Product is compatible to apply the shelves with 15-20mm thickness.
- Product can be supplied in the requested colour and length depending on the quantity.
- Das Produkt ist geeignet auf Regalen bis zu einer Dicke von 15-20mm aufzustellen.
- Das Produkt ist je nach Menge in der gewünschten Länge lieferbar.

Code No.	Label Size
30.75.6011-?	H:42 x L:100mm
30.75.6021-?	H:62 x L:100mm

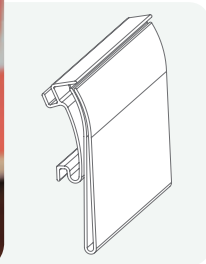

TKNG Label Holder / Datastrip
 TKNG Etikettenhalter / Datenstreifen

- Label Holder is compatible for La Forteza, Hermes, Yudigar and Teknogon shelves.
- Product can be supplied in the requested colour and length depending on the quantity.
- Product is transparent.
- Etikettenhalter ist geeignet für La Forteza, Hermes, Yudigar und Teknogon Regale.
- Das Produkt ist je nach Menge in der gewünschten Farbe und Länge lieferbar.
- Das Produkt ist transparent.

Code No.	Label Size
30.75.7021-100	H:40 x L:100mm

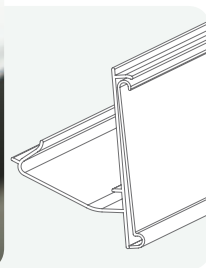
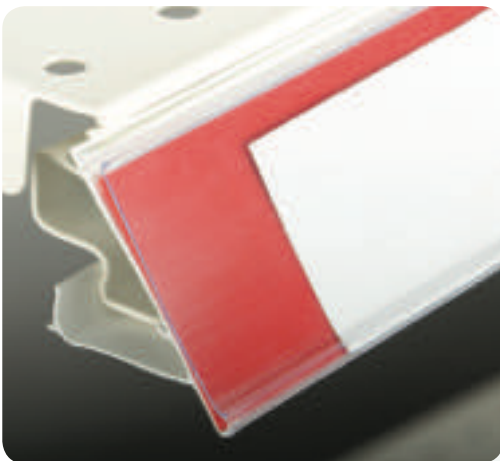

MGR Label Holder / Datastrip
 MGR Etikettenhalter / Datenstreifen

- Label Holder is compatible for UCGE and Arneg shelves.
- Product can be supplied in the requested colour and length depending on the quantity.
- Product is white colour.
- Etikettenhalter ist geeignet für UCGE und Arneg Regale.
- Das Produkt ist je nach Menge in der gewünschten Farbe und Länge lieferbar.
- Das Produkt ist weiß.

Code No.	Label Size
30.75.7031-1000	H:40 x L:1000mm

Flat Label Holder / Datastrip
Flacher Etikettenhalter /Datenstreifen

- Adhesive tape allows to have a strong adsorption on the surface.
- Product can be supplied in the requested colour and length depending on the quantity.
- Klebeschraubband ermöglicht eine starke Adsorption für die Oberfläche.
- Das Produkt ist je nach Menge in der gewünschten Farbe und Länge lieferbar.

Code No.	Label Size	Colour
30.75.5001-1000	H:40 x L:1000mm	Transparent
30.75.5013-1000	H:42 x L:1000mm	White
30.75.5021-1000	H:56 x L:1000mm	Transparent

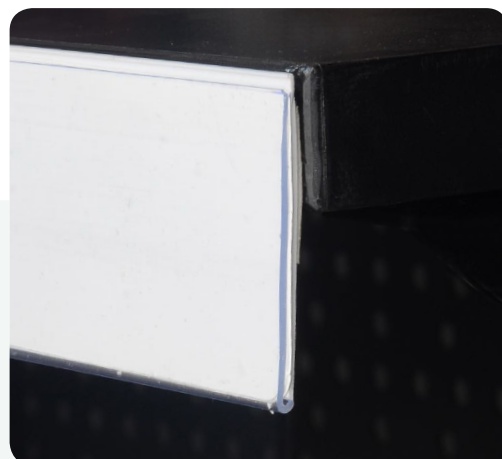
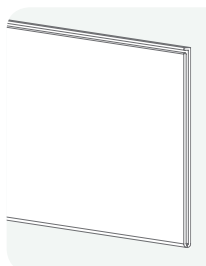

Grip Datastrip for Glass Shelf
Griff für Glasregale Datenstreifen

- Product is compatible to apply the shelves with 5-6mm thickness.
- Product can be supplied in the requested length depending on the quantity.
- Product is transparent.
- Das Produkt ist geeignet auf Regalen bis zu einer Dicke von 5-6mm aufzustellen.
- Das Produkt ist je nach Menge in der gewünschten Länge lieferbar.
- Das Produkt ist transparent.

Code No.	Label Size
30.75.3031-100	H:42 x L:100mm

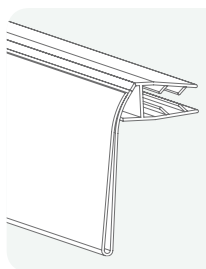

Plug Datastrip for Glass Shelf
Steckbarer Datenstreifen für Glasablage

- Product is compatible to apply the shelves with 5-6mm thickness.
- Product can be supplied in the requested length depending on the quantity.
- Product is transparent.
- Das Produkt ist geeignet auf Regalen bis zu einer Dicke von 5-6mm aufzustellen.
- Das Produkt ist je nach Menge in der gewünschten Länge lieferbar.
- Das Produkt ist transparent.

Code No.	Label Size
30.75.3021-100	H:43 x L:100mm

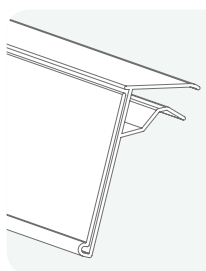

Hinged Label Holder / Datastrip
Aufklappbarer Etikettenhalter /Datenstreifen

- Product is compatible to be applied on all kind of datastrips.
- Label holder and datastrip can be supplied in the requested colour and length.
- Griff ist geeignet mit allen Datenstreifen zu verwenden.
- Etikettenhalter und Datenstreifen sind je nach Menge in der gewünschten Farbe und Länge lieferbar.

Code No.	Label Size
30.75.7111-105	H:65 x L:105mm
30.75.7011-?	H:78 x L:100/250mm
30.75.8011-250	H:85 x L:250mm

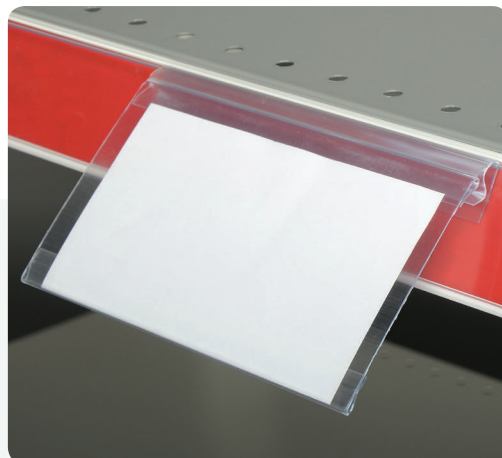
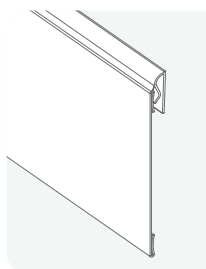

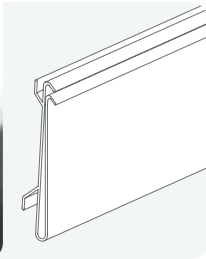

Clamp Label Holder / Datastrip
 Etikettenhalter Mit Klemme / Datenstreifen

- Product can be supplied in the requested length depending on the quantity.
- Label size is 41mm.
- Das Produkt ist je nach Menge in der gewünschten Länge lieferbar
- Etikettengröße ist 41mm.

Code No.	Label Size
30.75.7071-0900	H:41 x L:900mm

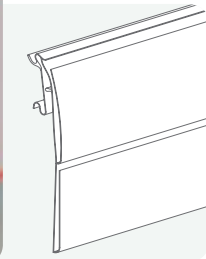
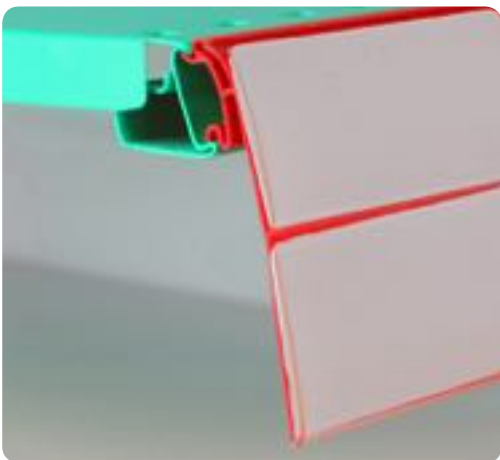

Double Label Holder Red / Datastrip
 Doppel Etikettenhalter Rot / Datenstreifen

- Label holder is compatible for La Forteza, Hermes, Yudigar and Teknogon shelves.
- Up and down label size is 40mm.
- Product can be supplied in the requested length and color depending on the quantity.
- Etikettenhalter ist geeignet für La Forteza, Hermes, Yudigar und Teknogon Regale.
- Oberes und unteres Etikett hat eine Größe von 40mm.
- Das Produkt ist je nach Menge in der gewünschten Farbe und Länge lieferbar.

Code No.	Label Size
M30.10.002-1250	H:40 x L:1250/H:40 x L:1250mm

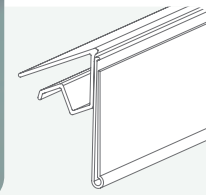
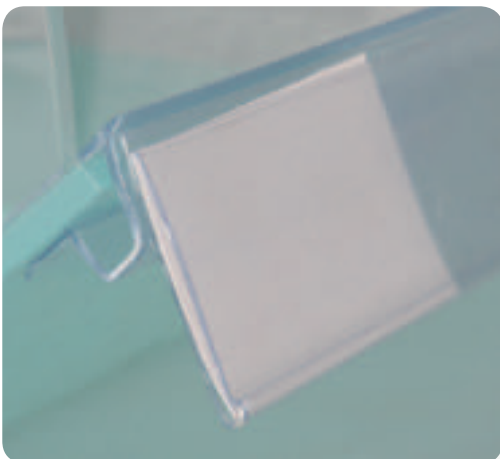

Small Clamp Label Holder / Datastrip
 Etikettenhalter Kleine Klemme / Datenstreifen

- Product is compatible to apply the shelves with 4-10mm thickness.
- Standard color is transparent. Product can be supplied in the requested colour and length depending on the quantity.
- Das Produkt ist geeignet auf Regalen bis zu einer Dicke von 4-10mm aufzustellen.
- Das Produkt ist transparent. Das Produkt ist je nach Menge in der gewünschten Farbe und Länge lieferbar.

Code No.	Label Size
30.75.6031-475	H:47.5 x L:1000mm

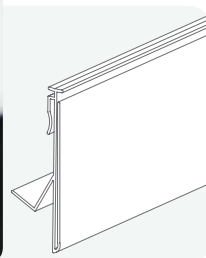

Koxka Label Holder / Datastrip
 Koxka Etikettenhalter / Datenstreifen

- Label holder is compatible for Koxka refrigerator shelves.
- Product can be supplied in the requested length depending on the quantity.
- Etikettenhalter ist geeignet für Koxka Kühlschrankregale.
- Das Produkt ist je nach Menge in der gewünschten Länge lieferbar.

Code No.
30.75.7091-1250

26mm Double Angled Label Holder / Datastrip
26mm Doppelt Abgewinkelter Etikettenhalter / Datenstreifen

- Compatible to display the promos in 2 different angles.
- Standart color is white. Product can be supplied in the requested colour and length depending on the quantity.
- Geeignet zur Darstellung der Promos in 2 verschiedenen Winkeln.
- Das Produkt ist transparent. Das Produkt ist je nach Menge in der gewünschten Farbe und Länge lieferbar.

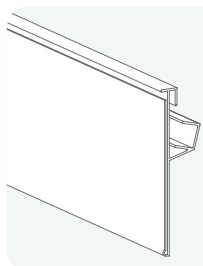

Code No.	Label Size
30.75.7061-1250	H:65 x L:1250mm

29mm Triple Angled Label Holder / Datastrip
29mm Dreifach Abgewinkelter Etikettenhalter / Datenstreifen

- Compatible to display the promos in 3 different angles.
- Standart color is white. Product can be supplied in the requested colour and length depending on the quantity.
- Geeignet zur Darstellung der Promos in 3 verschiedenen Winkeln.
- Das Produkt ist transparent. Das Produkt ist je nach Menge in der gewünschten Farbe und Länge lieferbar.

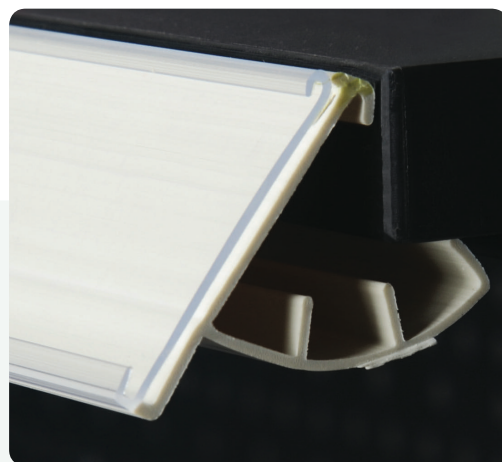
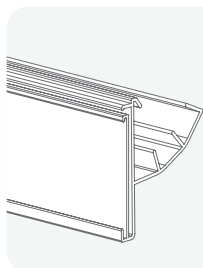

Code No.	Label Size
30.75.7051-1200	H:39 x L:1200mm

Click Label Holder / Datastrip
Klick Etikettenhalter / Datenstreifen

- Label holder is compatible to be applied on the wire shelves and wire baskets.
- Product can be supplied in the requested length depending on the quantity.
- Product is transparent.
- Der Etikettenhalter ist geeignet zur Anbringung auf den Drahtregalen und Drahtkörben.
- Das Produkt ist je nach Menge in der gewünschten Länge lieferbar.
- Das Produkt ist transparent.

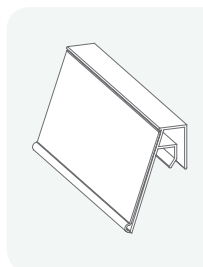

Code No.	Label Size
30.75.103-?	H:41 x L:100mm
30.75.104-?	H:61 x L:100mm

Flat Label Holder / Datastrip 20mm
Flacher Etikettenhalter / Datenstreifen 20mm

- Adhesive or magnetic tape allows to have a strong adsorption on the surface.
- Product can be supplied in the requested length depending on the quantity.
- Klebeschraubband ermöglicht eine starke Adsorption für die Oberfläche
- Das Produkt ist je nach Menge in der gewünschten Länge lieferbar.

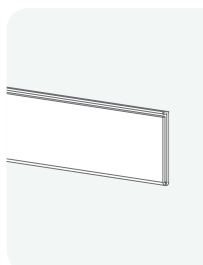

Code No.	Label Size	Type
95.54.010	H:20 x L:70mm	Adhesive Taped
95.54.011	H:20 x L:70mm	Magnetic Taped

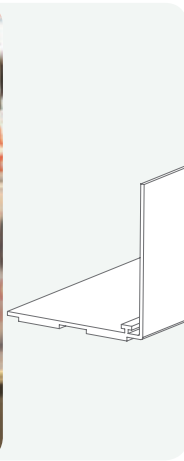

Stopper T Profile
Stopper T Profil

- Dividers, pushers and product backrest sets can be fixed on the shelf and aimed to create a stopper in front of the shelf.
- Stopper height is 60mm.
- Trennwände, Drücker und Produktstützsets können am Regal befestigt werden und dienen dazu, einen Stopper vor dem Regal zu schaffen.
- Stopperhöhe beträgt 60mm.

Code No.	Length	Type
50.20.21-099	990mm	Adhesive Taped
50.20.22-099	990mm	Magnetic Taped

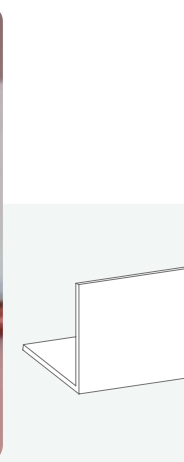
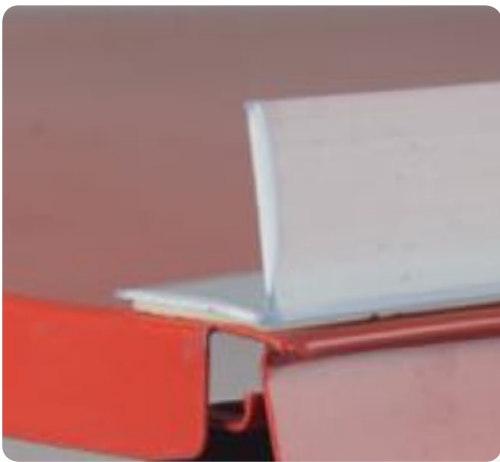

Stopper Adhesive Profile
Stopper Klebender Profil

- Aimed to create a stopper in front of the shelf.
- Product can be supplied in the requested length depending on the quantity.
- Stopper height is 23mm.
- Ziel ist es, einen Stopper vor dem Regal zu schaffen.
- Das Produkt ist je nach Menge in der gewünschten Länge lieferbar.
- Stopperhöhe beträgt 23mm.

Code No.
50.22.011?



Adhesive Hinged Label Holder
Klebender Aufklappbarer Etikettenhalter

- Label holder is compatible to attach datastrip.
- Labels are used by sticking to the tape on the product.
- Label holder is compatible to be applied all type of datastrips.
- Der Etikettenhalter ist für die Befestigung von Datenstreifen geeignet.
- Die Etiketten werden durch Aufkleben auf das Klebeband am Produkt verwendet.
- Der Etikettenhalter ist geeignet mit allen Datenstreifen zu verwenden.

Code No.	Length
30.75.9011-150	150mm

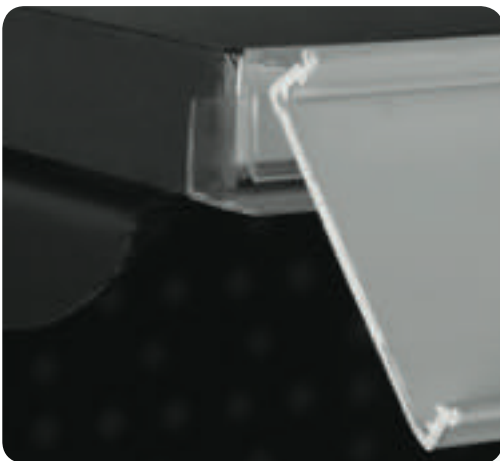

Angel Adaptor
Abgewinkeltes Verbindungsapparat

- Compatible to give angle to flat HL ESL datastrips.
- Product can be supplied in the requested length depending on the quantity.
- Es ist geeignet dazu, flache HL ESL Datenstreifen abzuwinkeln.
- Das Produkt ist je nach Menge in der gewünschten Länge lieferbar.

Code No.
M27.10.060

Hook Label Holder
Haken Etikettenhalter

- Label holder is compatible to be applied to the wires up to 6mm thickness.
- Adhesive foam tape allows to display requested label size forefront.
- Der Etikettenhalter ist geeignet auf die Drähte bis zu einer Dicke von 6mm aufzubringen.
- Das Schaumklebeband ermöglicht es, die gewünschte Etikettengröße vorne anzuzeigen.

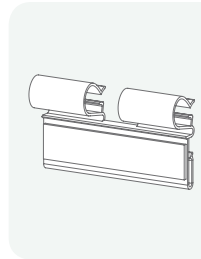

* Code No.
 35.10.5351-297

Shelf Label Holder with Holes
Regaletikettenhalter mit Löchern

- Can be used in all areas where labeling is difficult by hanging through the holes.
- The standard is transparent and length depending on the quantity.
- Es kann überall eingesetzt werden, wo die Beschriftung durch das Einhängen in die Löcher schwierig ist.
- Das Produkt ist transparent. Das Produkt ist je nach Menge in der gewünschten Länge lieferbar.

Code No.	Label Size
30.75.201-?	H:43 x L:100mm
30.75.202-?	H:65 x L:100mm



Mini S Hook

Code No.
 40.01.3410

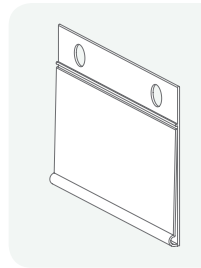

Shelf Promo Holder with Pocket
Regal Promo Halter mit Tasche

- Promo holder is compatible to display promotion information and label together via its double label area.
- Promo holder can be applied on the datastrips by hanging via its movable part behind it.
- Promo holder is designed in 2 different dimensions. Product can be supplied in the requested dimensions depending on the quantity.
- Der Promo-Halter ist dafür geeignet Werbeinformationen und Etiketten über seinen doppelten Etikettenbereich zusammenzustellen.
- Der Promo-Halter kann auf den Datenstreifen angebracht werden, indem er über seinen beweglichen Teil dahinter gehängt wird.
- Der Promo-Halter ist in 2 verschiedenen Größen erhältlich. Das Produkt ist je nach Menge in der gewünschten Farbe und Länge lieferbar.

Code No.	Image Area	Shelf Talker Area
95.23.001	105x62mm	76x81mm
95.23.002	210x92mm	76x81mm

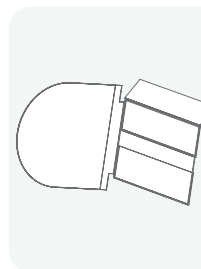

Infill Strip
Einfüllstreifen

- Infill strip can be applied inside the datastrips to have a coloured background and categorization.
- Product can be supplied in the requested colour and length depending on the quantity.
- Infill strip has 44,5mm height. Roll length is 50meter.
- Einfüllstreifen kann innerhalb der Datenfelder angebracht werden, um einen farbigen Hintergrund und eine Kategorisierung zu erhalten.
- Das Produkt ist je nach Menge in der gewünschten Farbe und Länge lieferbar.
- Einfüllstreifen hat eine Höhe von 44,5mm Rollenlänge beträgt 50Meter.

Code No.	Ral Code	Code No.	Ral Code
30.75.9410-50	N BLUE 5002	30.75.9415-50	GOLD 1007
30.75.9411-50	BLACK 9005	30.75.9416-50	ORG 8023
30.75.9412-50	VIO 4008	30.75.9417-50	WHT 9003
30.75.9413-50	GRN 6018	30.75.9418-50	RED 3000
30.75.9414-50	YEL 1018	30.75.9419-50	D.GRN 6005

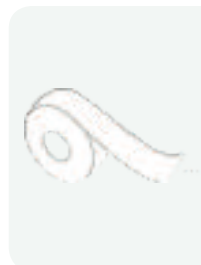

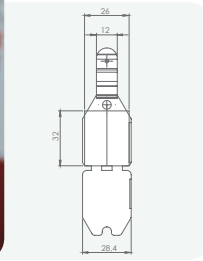

Hanging Hook Label Holder PP
Aufhaengehaken Etikettenhalter PP

- Label holder is compatible to be applied to the wires up to 6mm thickness.
- Promos can be easily displayed on the hanging hooks via its open-close feature.
- Der Etikettenhalter ist geeignet auf die Drähte bis zu einer Dicke von 6mm aufzubringen.
- Promos können über die Auf-Zu-Funktion einfach an den Aufhängehaken platziert werden.

Code No.	Label Size
35.01.001	26 x 32mm

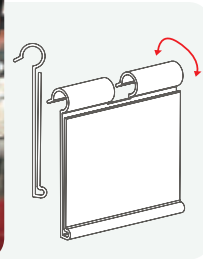

Hanging Hook Label Holder
Aufhaengehaken Etikettenhalter

- Label holder is compatible to be applied to the wires up to 6mm thickness.
- Product can be supplied in the requested length depending on the quantity.
- Product is transparent.
- Der Etikettenhalter ist geeignet auf die Drähte bis zu einer Dicke von 6mm aufzubringen.
- Das Produkt ist je nach Menge in der gewünschten Länge.
- Das Produkt ist transparent.

Code No.	Size
35.10.1011-50	H:40 x L:50mm
35.10.1011-60	H:40 x L:60mm
35.10.1011-80	H:40 x L:80mm
35.10.1011-100	H:40 x L:100mm

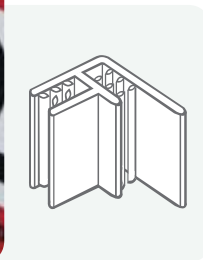

Hanging Hook Grip Promo Holder
Aufhängehaken Griff Promo-Halterung

- Grip is compatible to be displayed the promos vertically on the hanging hook label holders.
- Der Griff ermöglicht es Promos vertikal auf den Hängehaken der Etikettenhalter anzuzeigen.

Code No.
30.70.1071

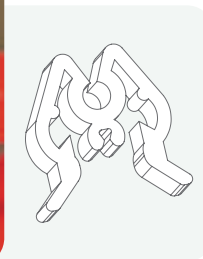

Hanging Hook Double Stopper
Aufhängehaken Doppelstopper

- Stopper is compatible to adjust the products in the requested distance on the hanging hook.
- Stopper can be used both on the single and double arm hanging hooks.
- Der Stopper ist dafür geeignet die Produkte im gewünschten Abstand am Aufhängehaken einzustellen.
- Der Stopper kann an den ein- und den zweiarmigen Aufhängehaken angebracht werden.

Code No.
35.15.203

Hook Sticker (Hang Tabs)

Hakenaufkleber (Hang Tabs)

- Hook sticker is compatible to display packed products on the hanging hooks.
- Adhesive tape allows to have a strong adsorption on the surface.
- Product loading capacity is 450g
- Der Hakenaufkleber ist geeignet dafür verpackte Produkte auf den Hängehaken zu präsentieren.
- Klebschaumband ermöglicht eine starke Adsorption für die Oberfläche.
- Die Produktladekapazität beträgt 450g

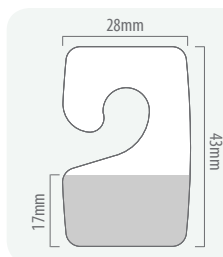

Code No.	Size
35.25.1011	28x43mm



Slot Sticker (Hang Tabs)

Slot-Aufkleber (Hang Tabs)

- Slot sticker is compatible to display packed products on the hanging hooks.
- Adhesive tape allows to have a strong adsorption on the surface.
- Product loading capacity is 400g
- Der Slot-Aufkleber ist geeignet dafür verpackte Produkte auf den Hängehaken zu präsentieren.
- Klebschaumband ermöglicht eine starke Adsorption für die Oberfläche.
- Die Produktladekapazität beträgt 400g

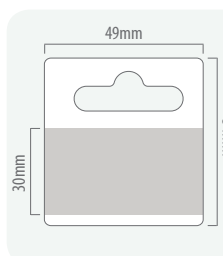

Code No.	Size
35.25.2011	49x54mm



Round Sticker (Hang Tabs)

Rundaufkleber Sticker (Hang Tabs)

- Round sticker is compatible to display packed products on the hanging hooks.
- Adhesive tape allows to have a strong adsorption on the surface.
- Product loading capacity is 290g
- Der Rundaufkleber ist geeignet dafür verpackte Produkte auf den Hängehaken zu präsentieren.
- Klebschaumband ermöglicht eine starke Adsorption für die Oberfläche.
- Die Produktladekapazität beträgt 290g

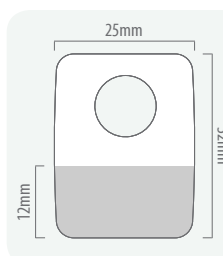

Code No.	Size
35.25.3011	25x32mm



05

SHELF PRODUCT PUSHERS & DIVIDERS & SEPERATORS REGALARTIKELSCHIEBER & TRENNWÄNDE & SEPARATOREN

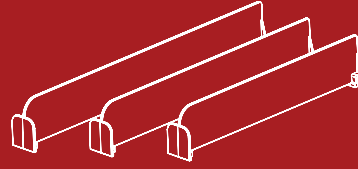
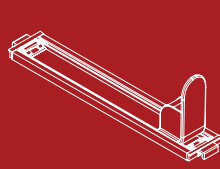
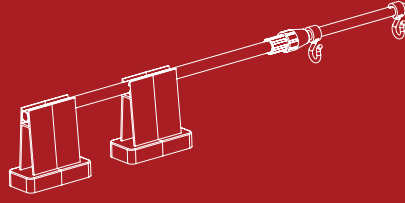

HMK pushers provide to bring the products directly and allow the products visible continuously in front of the shelf.

Either retailers or producers encounter huge revenue loss when the products are not in front of the shelf.

The absent and/or invisible product causes for producers to lose ground to the competitors more than 50% of the available shoppers according to the researches. Retailers lost almost 14% of shoppers who are looking for a product that is not on the shelf.

Retailers and producers should take all probable precautions to reduce the real and perceived ratio of the unavailability of the products in stores.

HMK shelf dividers define the sections of the suppliers and always provide them to appear well-organized on the shelf.

HMK-Drücker ermöglichen es, die Produkte direkt zu bringen und die Produkte kontinuierlich vor dem Regal sichtbar zu machen.

Einzelhändler oder Produzenten erleiden enorme Umsatzeinbußen, wenn die Produkte nicht vor dem Regal stehen.

Das fehlende und/oder unsichtbare Produkt führt dazu, dass die Produzenten gegenüber den Wettbewerbern mehr an Einfluss verlieren. Der Verlust liegt nach den Recherchen bei mehr als 50%. Die Einzelhändler verlieren fast 14% der Käufer, die nach einem Produkt suchen, das nicht im Regal steht.

Einzelhändler und Produzenten sollten alle wahrscheinlichen Vorsichtsmaßnahmen ergreifen, um das tatsächliche und wahrgenommene Verhältnis der Nichtverfügbarkeit der Produkte in den Geschäften zu verringern.

HMK-Regalteiler definieren die Bereiche der Lieferanten und sorgen immer dafür, dass sie im Regal gut organisiert erscheinen.

- Shelf Product Dividers & Seperators
- Regalartikelschieber & Separatoren
- Product Pushers
- Produktschieber
- Shelf Category Dividers (In-Store Guidance)
- Regal-Kategorientrenner (Im-Store Orientierung)

94-109





29.90 ₺

29.90 ₺

36.90 ₺



29.90 ₺

29.90 ₺

36.90 ₺



10
8.45



15
13.45

5.95

12.90

20.90

20



4
3.55

1.55

3
2.95



Eco Angled Breakable Divider

Eco Abgewinkelter Teiler mit Sollbruchstellen

- Breakable divider is aimed to position products on the shelf well-organized.
- H6 divider has 60mm height and the height of the stopper is 30mm,
- H12 divider has 120mm height and the height of the stopper is 80mm,
- Der Teiler mit Sollbruchstellen ist darauf ausgerichtet, Produkte im Regal gut organisiert zu platzieren.
- H6 Teiler mit Sollbruchstellen hat eine Höhe von 60mm und die Höhe des Stoppers beträgt 30mm,
- H12 Teiler mit Sollbruchstellen hat eine Höhe von 120mm und die Höhe des Stoppers beträgt 80mm,

* Please indicate the divider height (H?) as **H6** or **H12** and the stopper type (?) in your orders.
* Bitte geben Sie bei Ihren Bestellungen die Teilerhöhe (H?) als **H6** oder **H12** und den Stoppertyp (?) an.

Code No.	Lenght	Breakable Part
* 51.H?.EA281-?	285mm	1 Pc. 100mm
* 51.H?.EA381-?	385mm	2 Pc. 100mm
* 51.H?.EA481-?	485mm	3 Pc. 100mm
* 51.H?.EA581-?	585mm	4 Pc. 100mm

Stopper types for Shelf Dividers
Stoppertypen für Regalteiler

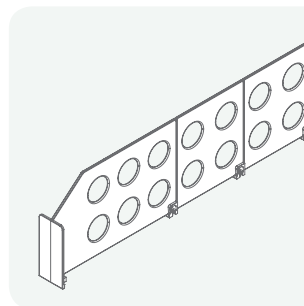
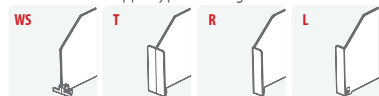

Eco Oval Breakable Divider

Eco Oval Teiler mit Sollbruchstellen

- Breakable divider is aimed to position products on the shelf well-organized.
- H6 divider has 60mm height and the height of the stopper is 30mm,
- H12 divider has 120mm height and the height of the stopper is 80mm,
- Der Teiler mit Sollbruchstellen ist darauf ausgerichtet, Produkte im Regal gut organisiert zu platzieren.
- H6 Teiler mit Sollbruchstellen hat eine Höhe von 60mm und die Höhe des Stoppers beträgt 30mm,
- H12 Teiler mit Sollbruchstellen hat eine Höhe von 120mm und die Höhe des Stoppers beträgt 80mm,

* Please indicate the divider height (H?) as **H6** or **H12** and the stopper type (?) in your orders.
* Bitte geben Sie bei Ihren Bestellungen die Teilerhöhe (H?) als **H6** oder **H12** und den Stoppertyp (?) an.

Code No.	Lenght	Breakable Part
* 51.H?.EC281-?	285mm	1 Pc. 100mm
* 51.H?.EC381-?	385mm	2 Pc. 100mm
* 51.H?.EC481-?	485mm	3 Pc. 100mm
* 51.H?.EC581-?	585mm	4 Pc. 100mm

Stopper types for Shelf Dividers
Stoppertypen für Regalteiler

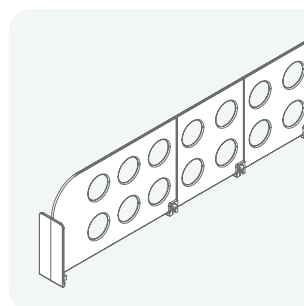

SHELF PRODUCT PUSHERS & DIVIDERS & SEPARATORS

PEYMAN NUTZZ TUZZLU YER FISTIGI
50 GR.

1,00
TL

PEYMAN NUTZZ ACOLI YER FISTIGI
50 GR.

1,00
TL

MAN NUTZZ TACCOLU YER FISTIGI
50 GR.

1,00
TL

PEYMAN NUTZZ TACCOLU KIZARTILMI
YER FISTIGI 100GR

3,00
TL

PEYMAN NUTZZ TUZZLU KIZARTILMI
YER FISTIGI 100 GR

3,00
TL



PEYMAN BAHÇEDEN ÇIG BADEM 100 GR

7,50
TL

PEYMAN BAHÇEDEN ÇIG FUNDIK
200 GR.

7,50
TL

PEYMAN BAHÇEDEN ÇIG FISTIK 100 GR

9,00
TL



PEYMAN DOR LEO ASORTI MIX 175 GR.

9,45
TL

PEYMAN DOR LEO KLASIK MIX
200 GR.

4,75
TL

PEYMAN DOR LEO KOKTEYL MIX
200 GR.

5,25
TL



Oval Breakable Divider

Oval Teiler mit Sollbruchstellen

- Breakable divider is aimed to position products on the shelf well-organized.
- H3 divider has 30mm height and the height of the stopper is 20mm,
- H6 divider has 60mm height and the height of the stopper is 30mm,
- H12 divider has 120mm height and the height of the stopper is 80mm,
- Zerbrechlicher Teiler ist darauf ausgerichtet, Produkte im Regal gut organisiert zu platzieren.
- H3 Teiler mit Sollbruchstellen hat eine Höhe von 30mm und die Höhe des Stoppers beträgt 20mm,
- H6 Teiler mit Sollbruchstellen hat eine Höhe von 60mm und die Höhe des Stoppers beträgt 30mm,
- H12 Teiler mit Sollbruchstellen hat eine Höhe von 120mm und die Höhe des Stoppers beträgt 80mm,

* Please indicate the divider height (H?) as H3, H6 or H12 and the stopper type (?) in your orders.
* Bitte geben Sie bei Ihren Bestellungen die Teilerhöhe (H?) als H3, H6 oder H12 und den Stoptertyp (?) an.

Code No.	Lenght	Breakable Part
* 51.H?.C281-?	285mm	4 Pc. 25mm
* 51.H?.C381-?	385mm	8 Pc. 25mm
* 51.H?.C481-?	485mm	12 Pc. 25mm
* 51.H?.C581-?	585mm	16 Pc. 25mm

Stopper types for Shelf Dividers
Stoptertypen für Regalteiler

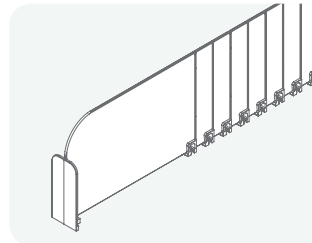

Edged Breakable Divider

Eckiger Teiler mit Sollbruchstellen

- Breakable divider is aimed to position products on the shelf well-organized.
- H6 divider has 60mm height and the height of the stopper is 60mm,
- H12 divider has 120mm height and the height of the stopper is 120mm,
- Zerbrechlicher Teiler mit Sollbruchstellen ist darauf ausgerichtet, Produkte im Regal gut organisiert zu platzieren.
- H6 Teiler mit Sollbruchstellen hat eine Höhe von 60mm und die Höhe des Stoppers beträgt 30mm,
- H12 Teiler mit Sollbruchstellen hat eine Höhe von 120mm und die Höhe des Stoppers beträgt 80mm,

* Please indicate the divider height (H?) as H6 or H12 and the stopper type (?) in your orders.
* Bitte geben Sie bei Ihren Bestellungen die Teilerhöhe (H?) als H6 oder H12 und den Stoptertyp (?) an.

Code No.	Lenght	Breakable Part
* 51.H?.B281-?	285mm	4 Pc. 25mm
* 51.H?.B381-?	385mm	8 Pc. 25mm
* 51.H?.B481-?	485mm	12 Pc. 25mm
* 51.H?.B581-?	585mm	16 Pc. 25mm

Stopper types for Shelf Dividers
Stoptertypen für Regalteiler

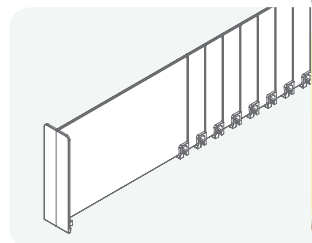
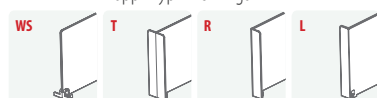

Angled Breakable Shelf Divider

Abgewinkelter Regalteiler mit Sollbruchstellen

- Breakable divider is aimed to position products on the shelf well-organized.
- H6 divider has 60mm height and the height of the stopper is 30mm,
- H12 divider has 120mm height and the height of the stopper is 80mm,
- Zerbrechlicher Teiler mit Sollbruchstellen ist darauf ausgerichtet, Produkte im Regal gut organisiert zu platzieren.
- H6 Teiler mit Sollbruchstellen hat eine Höhe von 60mm und die Höhe des Stoppers beträgt 30mm,
- H12 Teiler mit Sollbruchstellen hat eine Höhe von 120mm und die Höhe des Stoppers beträgt 80mm,

* Please indicate the divider height (H?) as H6 or H12 and the stopper type (?) in your orders.
* Bitte geben Sie bei Ihren Bestellungen die Teilerhöhe (H?) als H6 oder H12 und den Stoptertyp (?) an.

Code No.	Lenght	Breakable Part
* 51.H?.A281-?	285mm	4 Pc. 25mm
* 51.H?.A381-?	385mm	8 Pc. 25mm
* 51.H?.A481-?	485mm	12 Pc. 25mm
* 51.H?.A581-?	585mm	16 Pc. 25mm

Stopper types for Shelf Dividers
Stoptertypen für Regalteiler

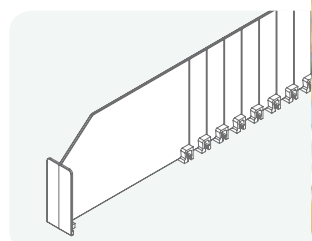

SHELF PRODUCT PUSHERS & DIVIDERS & SEPARATORS



POLONEZ LAZZET CEMENSIZ HINDI PASTIRMA 100 GR

9,50 TL

NAMET CEMENSIZ HINDI PASTIRMA 100 GR

9,90 TL



POLONEZ DOLMELI KAVURMA 200 GR

14,90 TL

NAMET KAVURMA 200 GR

14,90 TL



M LIFE HINDI FUME JAMBON 100GR

5,75 TL

MOROS DOLMELI HINDI JAMBON 100 GR

3,99 TL



mife Dana Jambon

mife Dana Jambon

Jambon Tost

dilim dilim ziyafet

Oval Divider

Oval Teiler

- Divider is aimed to position products on the shelf well-organized.
- H6 divider has 60mm height and the height of the stopper is 30mm,
- H12 divider has 120mm height and the height of the stopper is 80mm,
- Der Teiler ist darauf ausgerichtet, Produkte im Regal gut organisiert zu platzieren.
- H6 Teiler hat eine Höhe von 60mm und die Höhe des Stoppers beträgt 30mm,
- H12 Teiler hat eine Höhe von 120mm und die Höhe des Stoppers beträgt 80mm,

Code No.	Length
* 52.H?.C301-?	300mm
* 52.H?.C351-?	350mm
* 52.H?.C401-?	400mm

Stopper types for Shelf Dividers
Stoppertypen für Regalteiler

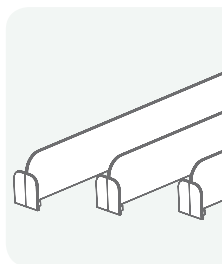
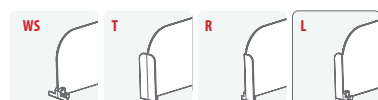

Edged Divider

Eckiger Teiler

- Divider is aimed to position products on the shelf well-organized.
- H6 divider has 60mm height and the height of the stopper is 60mm,
- H12 divider has 120mm height and the height of the stopper is 120mm,
- Der Teiler ist darauf ausgerichtet, Produkte im Regal gut organisiert zu platzieren.
- H6 Teiler hat eine Höhe von 60mm und die Höhe des Stoppers beträgt 60mm,
- H12 Teiler hat eine Höhe von 120mm und die Höhe des Stoppers beträgt 120mm,

Code No.	Length
* 52.H?.B301-?	300mm
* 52.H?.B351-?	350mm
* 52.H?.B401-?	400mm

Stopper types for Shelf Dividers
Stoppertypen für Regalteiler

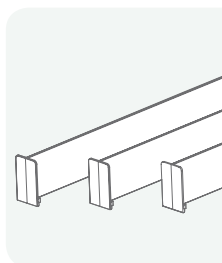
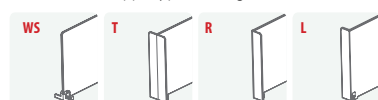

Angled Divider

Abgewinkelter Regalteiler

- Divider is aimed to position products on the shelf well-organized.
- H6 divider has 60mm height and the height of the stopper is 30mm,
- H12 divider has 120mm height and the height of the stopper is 80mm,
- Der Teiler ist darauf ausgerichtet, Produkte im Regal gut organisiert zu platzieren.
- H6 Teiler hat eine Höhe von 60mm und die Höhe des Stoppers beträgt 30mm,
- H12 Teiler hat eine Höhe von 120mm und die Höhe des Stoppers beträgt 80mm,

Code No.	Length
* 52.H?.A301-?	300mm
* 52.H?.A351-?	350mm
* 52.H?.A401-?	400mm

Stopper types for Shelf Dividers
Stoppertypen für Regalteiler

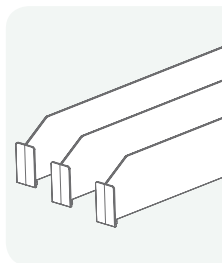
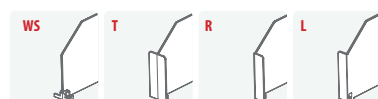



Pusher
Schieber

- Shelves can be seamed always full by pushing the products on the front.
- Pusher is compatible to be applied on the shelves either by it self or with different pusher rail lengths.
- Please check the related pushing force that is suitable for your product from the chart below.
- Rails can be produced in the requested lengths depending on the quantity.
- Die Regale können immer voll erscheinen, wenn man die Produkte auf die Vorderseite schiebt.
- Der Schieber ist geeignet auf den Regalen entweder selbstständig oder mit unterschiedlichen Schienenlängen eingesetzt zu werden.
- Bitte überprüfen Sie die für Ihr Produkt geeignete Druckkraft aus der untenstehenden Tabelle.
- Schienen können je nach Stückzahl in den gewünschten Längen gefertigt werden.

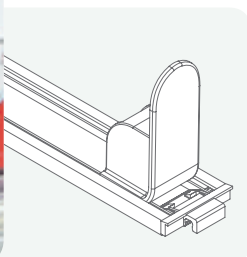

Code No.	Pushing Force
50.01.0492	2 Newton
50.01.0494	4 Newton
50.01.0496	6 Newton
50.01.04910	10 Newton

Code No.	Rail Length
50.15.41280	T Pusher Rail 280mm
50.15.41360	T Pusher Rail 360mm

Rail End Adapter
Schienenendadapter



SHELF PRODUCT PUSHERS & DIVIDERS & SEPARATORS

Pusher - Product Calculation Chart / Schieber - Produkt Kalkulationstabelle



		PRODUCT DEPTH PER PIECE (cm)									
		1cm (up to)	1,5cm (up to)	2cm (up to)	3cm (up to)	4cm (up to)	5cm (up to)	6cm (up to)	8cm (up to)	10cm (up to)	
PRODUCT WEIGHT PER PIECE (gram)	(up to) GRAM	25g.	2N	2N	2N	2N	2N	2N	2N	2N	2N
	30g.	4N	2N	2N	2N	2N	2N	2N	2N	2N	
	40g.	4N	4N	2N	2N	2N	2N	2N	2N	2N	
	50g.	4N	4N	4N	2N	2N	2N	2N	2N	2N	
	75g.	6N	6N	4N	4N	2N	2N	2N	2N	2N	
	100g.	10N	6N	6N	4N	4N	2N	2N	2N	2N	
	150g.		10N	10N	6N	4N	4N	2N	2N	2N	
	200g.				10N	6N	4N	4N	2N	2N	
	250g.				10N	10N	6N	4N	4N	2N	
	300g.					10N	10N	6N	4N	4N	
	400g.						10N	10N	6N	4N	
	500g.							10N	10N	6N	
600g.								10N	10N		
700g.									10N		
800g.									10N		

Product Backrest Set
Produkt Rückenstütze Set

- Backrest height is 130mm.
- Backrest rail is breakable and it is compatible to apply on shelves at different depths.
- Product backrest rail length is 530mm rail includes 5 pcs. breakable part and each part length is 68mm.
- Höhe der Rückenstütze beträgt 130mm.
- Die Schiene der Rückenstütze ist flexibel und kann in verschiedenen Tiefen auf Regalen angebracht werden.
- Die Länge der Produkt-Rückenstützenschiene beträgt 530mm, einschließlich 5 Stück zerbrechliche Teile und jeder Teillänge 68mm.

Back Support Slider
Rückenstützen-Schiebereglер

Code No.	Lenght
50.05.011	530mm

Code No.
50.05.121

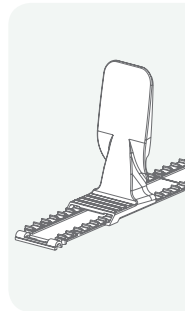

Adhesive T Profile
Klebens T Profil

- T Profile is compatible to be fixed the pushers and dividers on the shelf.
- Adhesive foam tape allows to have a strong adsorption on the surface.
- Product can be supplied in the requested length depending on the quantity.
- T-Profil ist geeignet zur Befestigung der Drücker und Teiler auf dem Regal.
- Klebeschraubband ermöglicht eine starke Adsorption für die Oberfläche.
- Das Produkt ist je nach Menge in der gewünschten Länge lieferbar.

Code No.	Lenght
50.21.01-100	1000mm

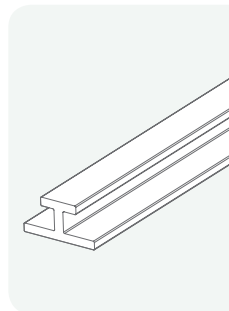

Magnetic T Profile
Magnetisches T Profil

- T Profile is compatible to be fixed the pushers and dividers on the shelf.
- Magnetic tape allows to have a strong adsorption on all metal surfaces.
- Product can be supplied in the requested length depending on the quantity.
- T-Profil ist geeignet zur Befestigung der Drücker und Teiler auf dem Regal.
- Magnetband ermöglicht eine starke Adsorption für die Oberfläche.
- Das Produkt ist je nach Menge in der gewünschten Länge lieferbar.

Code No.	Lenght
50.21.03-100	1000mm

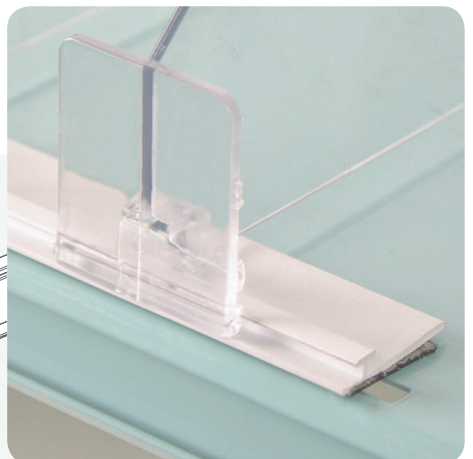
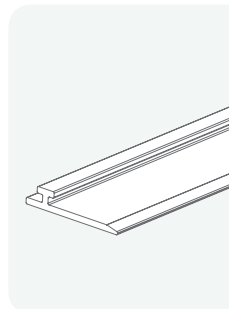

Curved Stopper T Profile
Kurvenförmiger Stopper T Profil

- Curved Stopper T profile is compatible to display brands in front of the shelf.
- Dividers, pushers and product backrest sets can be applied via its T profile.
- Product can be supplied in the requested colour and length depending on the quantity.
- Label area is 40mm.
- Das kurvenförmige Stopper-T-Profil ist geeignet zur Präsentation von Marken vor dem Regal.
- Trennwände, Drücker und Produktstützensets können über das T-Profil angebracht werden.
- Das Produkt ist je nach Menge in der gewünschten Farbe und Länge lieferbar.
- Etikettenbereich ist 40mm.

Code No.	Lenght	Type
50.20.351-100	1000mm	Adhesive Taped
50.23.21-1000	1000mm	Magnetic Taped

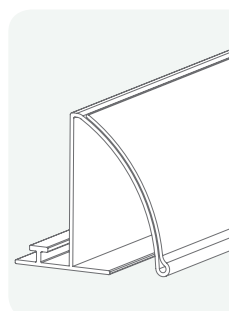



Razor Set
Razor Set

- Set includes 2 pcs. magnetic base and 2 pcs. razor grip.
- 2 stepped grip profile is compatible to hold displays between 0,3-6mm thickness.
- Set umfasst 2 St. Magnetische Füße und 2 St. Razor-Griffe.
- 2 stufiges Griffprofil ist geeignet Displays von 0,3-6 mm Dicke aufzustellen.

Code No.	Lenght
60.25.053-300	300mm
60.25.053-450	450mm

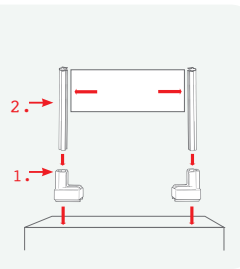

Razor Magnetic Base
Razor Magnetfuß

Code No.
60.25.910

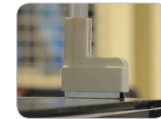

Razor Flag Set
Razor Flagge Set

- Set includes 1 pc. magnetic base and 1 pc. razor grip.
- 2 stepped grip profile is compatible to hold displays between 0,3-6mm thickness.
- Set umfasst 1 St. Magnetische Füße und 1 St. Razor-Griffe.
- 2 stufiges Griffprofil ist geeignet Displays von 0,3-6 mm Dicke aufzustellen.

Code No.	Lenght
60.25.063-300	300mm
60.25.063-450	450mm

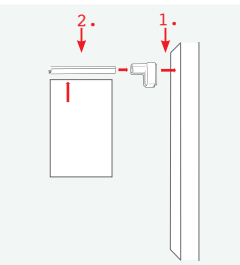

Razor Magnetic Base
Razor Magnetfuß

Code No.
60.25.910

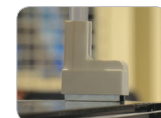

Application 1 :

- 2 pcs. razor magnetic base.
- 2 pcs. razor grip.



Application 2 :

- 2 pcs. razor magnetic base.



Application 3 :

- 1 pc. razor magnetic base.
- 1 pc. razor grip.



Application 4 :

- 1 pc. razor magnetic base.
- 1 pc. razor grip.

Razor Grip

Razor Griff

- Razor grip is compatible to be used with razor magnetic base.
- 2 stepped grip profile is compatible to hold displays between 0,3-6mm thickness.
- Der Razor Griff ist geeignet mit dem Razor Magnetfuß zusammen aufzustellen.
- 2 stufiges Griffprofil ist geeignet Displays von 0,3-6mm Dicke aufzustellen.

Code No.	Lenght
60.25.920-300	300mm
60.25.920-450	450mm

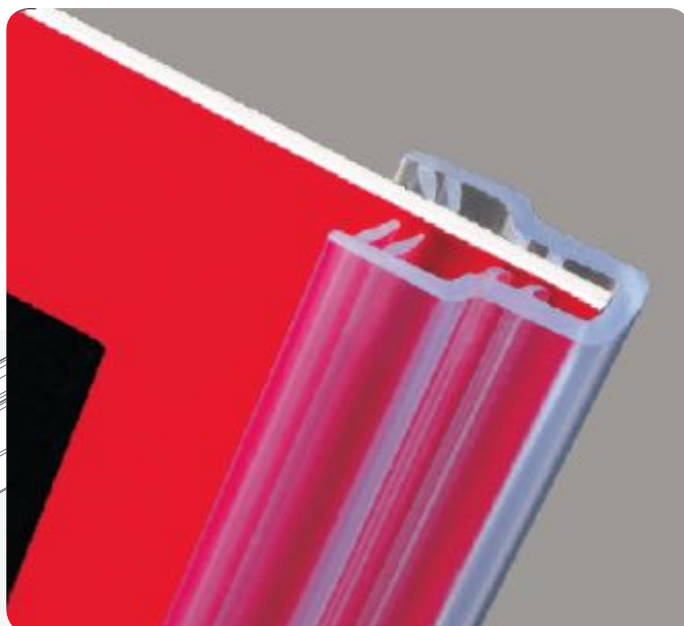
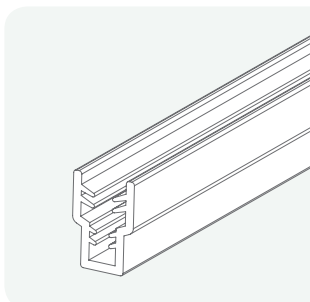

Magnum Promo Holder

Magnum Promohalter

- Promo holder has magnetic base and it can be applied to the metal shelves.
- Promo can be located on the requested position continuously via its spring-loaded mechanism.
- Promo holder is compatible to display the promos with 1-3mm thickness on the shelf vertically.
- Der Promohalter hat einen Magnetfuß und kann auf Metallregalen verwendet werden.
- Das Promo kann mit seinen federgespannten Mechanismus beständig je nach Wunsch positioniert werden.
- Der Promohalter ist geeignet zur Darstellung der Promos mit 1-3mm Dicke, vertikal auf Regalen.

Code No.
60.25.139

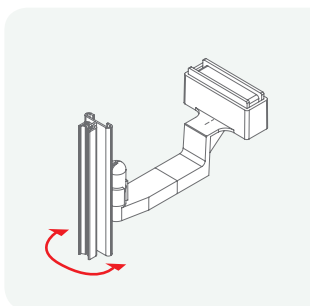

Magnum Poster Holder

Magnum Posterhalter

- Poster holder has magnetic base and it can be applied to the metal shelves.
- Poster can be located on the requested position continuously via its spring-loaded mechanism.
- Promo holder is compatible to display the promos with 1-3mm thickness on the shelf vertically.
- Der Poster hat einen Magnetfuß und kann auf Metallregalen verwendet werden.
- Der Poster kann mit seinen federgespannten Mechanismus beständig je nach Wunsch positioniert werden.
- Der Promohalter ist geeignet zur Darstellung der Promos mit 1-3mm Dicke, vertikal auf Regalen.

Code No.
60.25.179

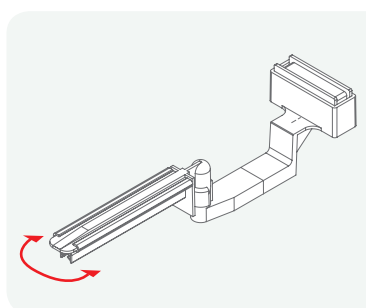

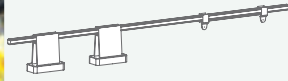

Infoline Set
Infoline Set

- Set is compatible to be applied on the metal surfaces via its magnetic base.
- Das Set kann über seine Magnetsockel auf Metalloberflächen aufgebracht werden

Infoline Banner Klips

Code No.
60.15.951

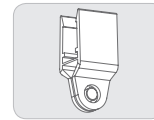

Code No.	Tube Length
60.15.103-40	40 cm
60.15.103-80	80 cm

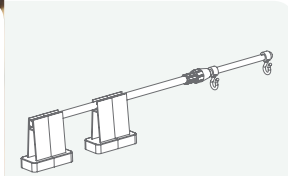

Infoline Telescopic Set
Infoline Ausfahrbares Set

- Telescopic set is compatible to be applied on the metal surfaces via its magnetic base.
- Telescopic set is compatible to be positioned the displays in the requested distance via its adjustable 300-600mm length tubes.
- Telescopic set can be supplied in different sizes.
- Das ausfahrbare Set kann über seine Magnetsockel auf Metalloberflächen aufgebracht werden
- Das ausfahrbare Set ist geeignet die Displays über seine verstellbaren Rohre von 300-600mm Länge im gewünschten Abstand zu positionieren.
- Das ausfahrbare Set ist in verschiedenen Größen erhältlich.



Code No.
60.15.120-35

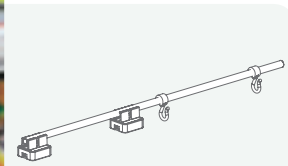

Magna Info Set
Magna Info Set

- Set has magnetic base and it is applied to the metal shelves.
- Set can be supplied in different sizes.
- Das Set hat einen Magnetfuß und kann auf Metallregalen verwendet werden.
- Das Set ist in verschiedenen Größen erhältlich.



Code No.
60.13.103

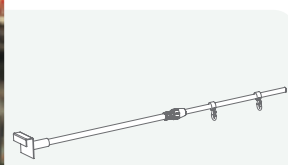

Slotted Wall Telescopic Set
Schlitzwand-Teleskop-Set

- Set is compatible to be applied slotted panels or metal profiles at 15mm thickness.
- Set is compatible to be positioned the displays in the requested distance via its adjustable 300-600mm length tubes.
- Set can be supplied in different sizes.
- Das Set ist geeignet für Schlitzpaneele oder Metallprofile mit einer Dicke von 15 mm.
- Das Set ist geeignet die Displays über seine verstellbaren Rohre von 300-600mm Länge im gewünschten Abstand zu positionieren.
- Das Set ist in verschiedenen Größen erhältlich.

Code No.
60.12.103

Trigger "L"

Trigger "L"

- Trigger has magnetic base and it is applied to metal shelves.
- Adjustable body is compatible to display the promos in different angles.
- The length of the tube is 300mm.
- Trigger hat einen Magnetfuß und kann auf Metallregalen verwendet werden.
- Das verstellbare Gehäuse ist geeignet, um die Promos in verschiedenen Winkeln darzustellen.
- Die Länge des Rohrs beträgt 300mm.

Code No.
60.10.103

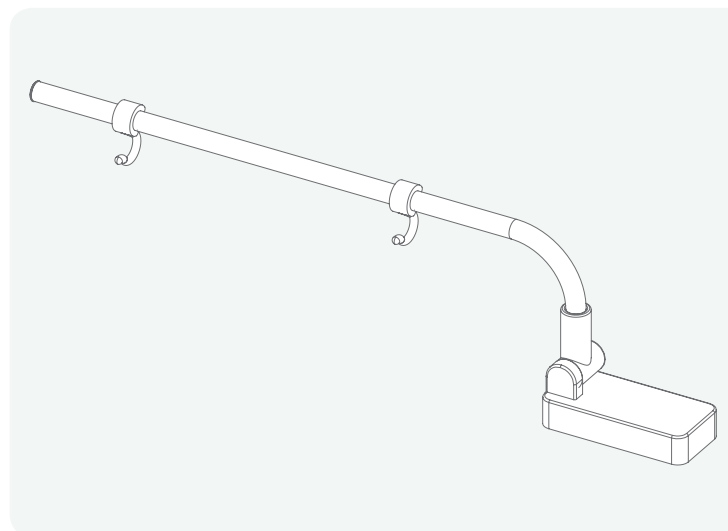

Trigger Frame Holder

Trigger Frame Holder

- Trigger has magnetic base and it is applied to metal shelves.
- Adjustable body is compatible to display the promos in different angles.
- Holder is compatible to be applied to A4 and smaller frames.
- The length of the tube is 300mm.
- Trigger hat einen Magnetfuß und kann auf Metallregalen verwendet werden.
- Das verstellbare Gehäuse ist geeignet, um die Promos in verschiedenen Winkeln darzustellen.
- Der Halter ist geeignet auf A4 und kleinere Rahmen anzuwenden.
- Die Länge des Rohrs beträgt 300mm.

Code No.
60.10.203

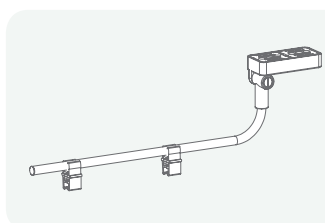



Infoline "S" Set
Infoline "S" Set

- Set is compatible to be applied on the metal surfaces via its magnetic base.
- A3 pvc u pocket is included in the set.
- Das Set kann über seine Magnetsockel auf Metalloberflächen aufgebracht werden.
- Die A3 PVC U-Tasche ist im Set enthalten.



Code No.
60.15.503

Infoline Banner Klips

Code No.
60.15.951

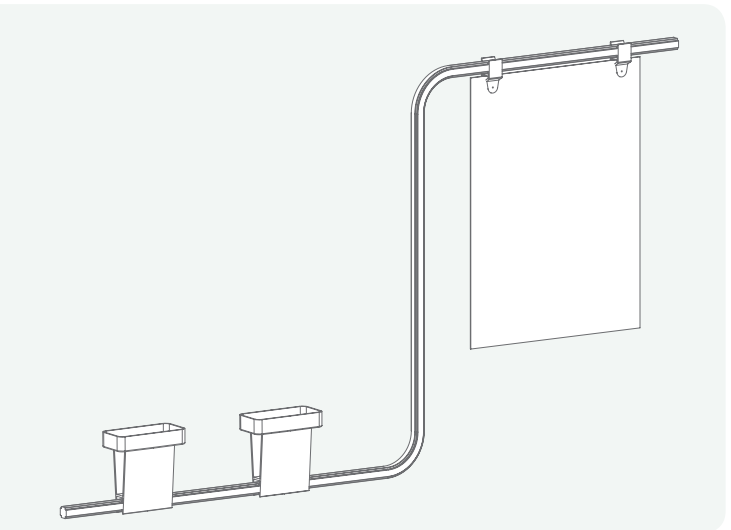
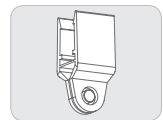

Trigger Straight
Trigger Straight

- Trigger has magnetic base and it is applied to metal shelves.
- Adjustable body is compatible to display the promos in different angles.
- The length of the tube is 300mm.
- Das Set hat einen Magnetfuß und kann auf Metallregalen verwendet werden.
- Gehäuse ist geeignet, um die Promos in verschiedenen Winkeln darzustellen.
- Die Länge des Rohrs beträgt 300mm.

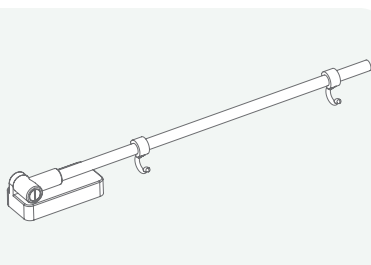

Code No.
60.10.113



06

PRODUCT PRESENTING & EXHIBITING STANDS STORE & MARKET EQUIPMENTS PRODUKTPRÄSENTATION & AUSSTELLUNG VON STÄNDEN LADEN-UND MARKTAUSSTATTUNG

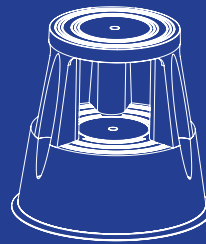
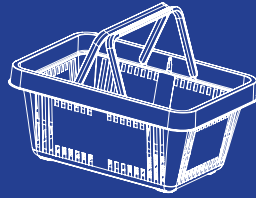

Our production facilities have the capacity to produce all kinds of products with the same quality. This capacity provides solutions to the needs of global companies.

With useful modules designed for multifunctional solutions, different plexy applications will provide you conveniences in the areas that your store needs.

Fast and convenient shopping could be provided to the shoppers with our shopping baskets. Durable body structure and special produced raw materials against breakage provide long-lasting use.

Unsere Produktionsstätten sind in der Lage, alle Arten von Produkten mit gleicher Qualität herzustellen. Diese Kapazität bietet Lösungen für die Bedürfnisse globaler Unternehmen.

Mit nützlichen Modulen, die für multifunktionale Lösungen entwickelt wurden, bieten Ihnen verschiedene Plexy-Anwendungen Komfort in den Bereichen, die Ihr Geschäft benötigt.

Mit unseren Einkaufskörben kann den Käufern ein schnelles und bequemes Einkaufen ermöglicht werden. Langlebige Karosseriestruktur und speziell hergestellte Rohstoffe gegen Bruch sorgen für einen langlebigen Gebrauch.

- Product Exhibiting Solutions by Acrylic
- Produktpräsentation Lösungen mit Acryl
- Store & Market Equipments
- Laden-und Supermarktausstattung

Attention

Reserved.

Dear

Emre Bilge

and family

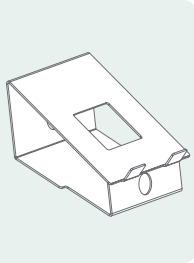

Horizontal Tablet Stand Horizontaler Tablettenständer

- Stand is compatible to be exhibited the tablets horizontally in the electronic display sections.
- Stand can be fixed on metal surfaces with its magnetic tapes underneath.
- Stand is suitable to use with display security systems.
- Der Ständer ist geeignet, um die Tabletten horizontal in elektronischen Anzeigebereichen auszustellen.
- Der Ständer kann mit den darunter liegenden Magnetbändern auf Metalloberflächen befestigt werden.
- Der Ständer ist für den Einsatz mit Display-Sicherheitssystemen geeignet.

Code No.
70.56.071-28

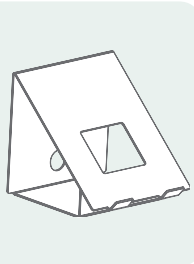

Vertical Tablet Stand Vertikaler Tablettenständer

- Stand is compatible to be exhibited the tablets vertically in the electronic display sections.
- Stand is suitable to use with display security systems.
- Der Ständer ist geeignet, um die Tabletten vertikal in elektronischen Anzeigebereichen auszustellen.
- Der Ständer ist für den Einsatz mit Display-Sicherheitssystemen geeignet.

Code No.
70.56.051-28

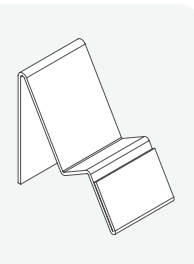

Hard Disc Info Stand Festplatten-Infoständer

- Stand is compatible to be exhibited the mobile phones and hard discs in the electronic display sections.
- Price and messages can be displayed on the label area in front of the stand.
- Label size is 45x68mm.
- Der Ständer ist geeignet, um die Mobiltelefone in elektronischen Anzeigebereichen auszustellen.
- Preis und Infos können auf dem Etikettenbereich vor dem Ständer angezeigt werden.
- Die Etikettengröße beträgt 45x68mm.

Code No.
70.56.101-28

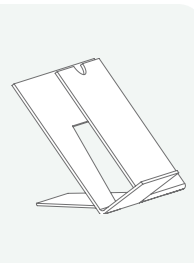

Mobile Phone Info Stand Infoständer für Mobiltelefone

- Stand is compatible to be exhibited the mobile phones in the electronic display sections.
- Price and messages can be displayed on the right hand label area on the stand.
- Label size is 79x115mm.
- Der Ständer ist geeignet, um die Mobiltelefone in elektronischen Anzeigebereichen auszustellen.
- Preis und Infos können auf dem Etikettenbereich vor dem Ständer angezeigt werden.
- Die Etikettengröße beträgt 79x115mm.

Code No.
70.56.011-20

Hard Disc Stand Festplattenständer

- Stand is compatible to be exhibited the mobile phones and hard discs in the electronic display sections.
- Der Ständer ist geeignet, um die Mobiltelefone in elektronischen Anzeigebereichen auszustellen.

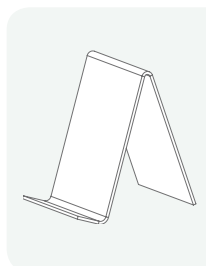

Code No.
70.56.111-20

Photo Info Stand Photo Infoständer

- Stand is compatible to be exhibited the photograph machines and cameras in the electronic display sections.
- Price and messages can be displayed on the label area in front of the stand.
- Labe size is 60x107mm.
- Der Ständer ist geeignet, um die Fotoapparate und Kameras horizontal in elektronischen Anzeigebereichen auszustellen.
- Preis und Infos können auf dem Etikettenbereich vor dem Ständer angezeigt werden.
- Die Etikettengröße beträgt 60x107mm.

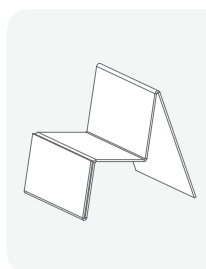

Code No.
70.56.271-28

Earphone Acrylic Holder Kopfhörer Acrylhalter

- Holder is designed to exhibit the earphones in a proper and attractive style.
- Holder is compatible to be applied on the metal surfaces via its magnets underneath.
- Der Halter wurde entwickelt, um die Kopfhörer in einem angemessenen und attraktiven Stil zu präsentieren.
- Der Halter kann über seine Magnetsockel auf Metalloberflächen aufgebracht werden.



Code No.
70.56.081-50

Acrylic Safety Box Sicherheitsbox aus Acryl

- Anti theft security boxes protect high value items.
- Box is made of acrylic raw material and it is durable against breakages.
- The box can be opened only with the key.
- Compatible to be used at different spots.
- Diebstahlschutzboxen schützen hochwertige Gegenstände.
- Die Box besteht aus Acryl-Rohmaterial und ist bruchsicher.
- Die Box kann nur mit dem Schlüssel geöffnet werden.
- Geeignet für den Einsatz an verschiedenen Stellen.

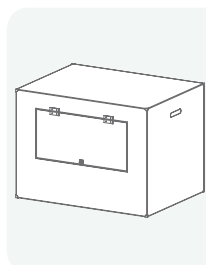

STEPSTOOL TRITTHOCKER



Double Stair Stepstool Doppeltreppe Tritthocker

- Stepstool can be dragged in the store via its easy moving ability wheels.
- Loading capacity is 150kg.
- Wheels with shock absorbers are moved inside of the stepstool when steps on it and then the stepstool is fixed on the ground.
- Der Stepphocker kann im Laden über seine leicht beweglichen Rollen bewegt werden.
- Die Tragfähigkeit beträgt 150kg.
- Räder mit Schockabsorber werden beim Betreten des Hockers innerhalb des Hockers bewegt und dann wird der Tritthocker auf dem Boden befestigt.

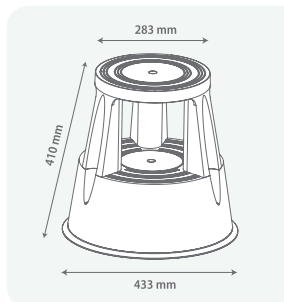

Code No. 65.06.00-7



Single Stair Stepstool Einzeltreppe Tritthocker

- Stepstool can be dragged in the store via its easy moving ability wheels.
- Loading capacity is 150kg.
- Wheels with shock absorbers are moved inside of the stepstool when steps on it and then the stepstool is fixed on the ground.
- Der Stepphocker kann im Laden über seine leicht beweglichen Rollen bewegt werden.
- Die Tragfähigkeit beträgt 150 kg.
- Räder mit Schockabsorber werden beim Betreten des Hockers innerhalb des Hockers bewegt und dann wird der Tritthocker auf dem Boden befestigt.

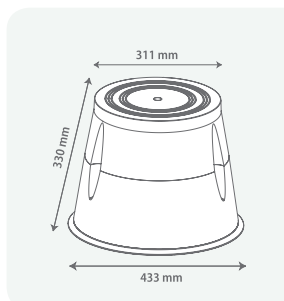

Code No. 65.06.10-7



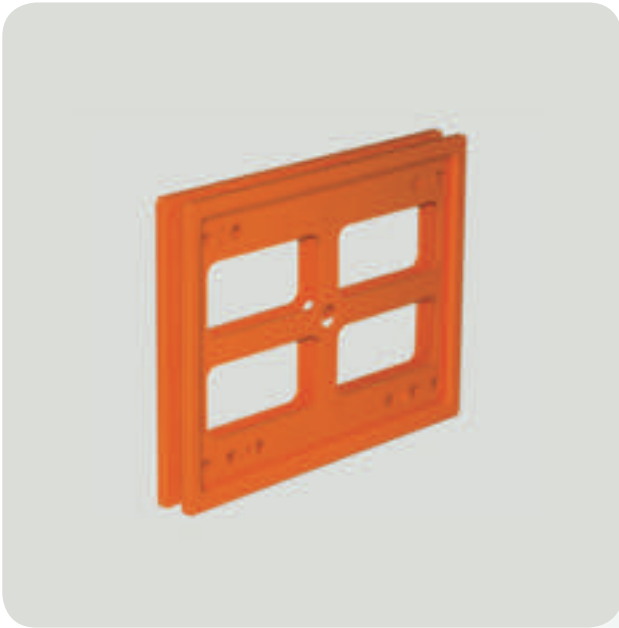

Caddy Frame Caddy Rahmen

- Announcements such as campaigns, discounts can be displayed by creating advertisement area on the shopping carts.
- Frame's double sided property creates display area either the shopping cart driver or other shoppers.
- Ankündigungen wie Kampagnen, Rabatte können durch die Erstellung von Werbeflächen auf den Einkaufswagen angezeigt werden.
- Die doppelseitige Eigenschaft des Rahmens sorgt für eine Ausstellungsfläche, für den Fahrer des Einkaufswagens und für andere Käufer.



Code No.	Size	
65.40.00-?	297x210mm	✓



Single Handle Shopping Basket

Einhebel-Warenkorb

- Shopping basket has 20 litres loading capacity and single handle.
- Shopping basket is made of durable PP raw material to avoid breakings.
- Shopping basket has flat areas on its 4 sides and it allows you to share the message and logos with the shoppers.
- Der Einkaufskorb hat 20 Liter Fassungsvermögen und einen Einhandgriff.
- Der Einkaufskorb ist aus strapazierfähigem PP-Rohmaterial gefertigt, um Brüche zu vermeiden.
- Der Einkaufskorb hat auf seinen 4 Seiten flache Bereiche und ermöglicht es Ihnen, die Infos und Logos mit den Käufern zu teilen.

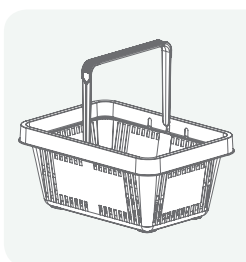

Code No.	Size	
65.01.10-?	320x450x210mm	✓

Double Handle Shopping Basket

Zweihebel-Warenkorb

- Shopping basket has 20 litres loading capacity and double handle.
- Shopping basket is made of durable PP raw material to avoid breakings.
- Shopping basket has flat areas on its 4 sides and it allows you to share the message and logos with the shoppers.
- Double handle allows to carry the heavy products in the shopping basket more stable.
- Der Einkaufskorb hat 20 Liter Fassungsvermögen und einen Doppelgriff.
- Der Einkaufskorb ist aus strapazierfähigem PP-Rohmaterial gefertigt, um Brüche zu vermeiden.
- Der Einkaufskorb hat auf seinen 4 Seiten flache Bereiche und ermöglicht es Ihnen, die Infos und Logos mit den Käufern zu teilen.
- Der doppelte Griff ermöglicht es, die schweren Produkte im Warenkorb stabiler zu transportieren.

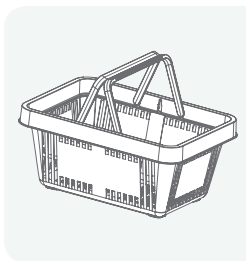

Code No.	Size	
65.01.20-?	320x450x210mm	✓





Demo Stand Demo Ständer

- The product is supplied unprinted.
- Demo stand is compatible to be used product presentation and tasting in the stores.
- Das Produkt wird ungedruckt geliefert.
- Der Demo-Ständer ist kompatibel zur Produktpräsentation und Verkostung in den Geschäften.

Code No.	Size
65.60.1363	136x126x136,5mm

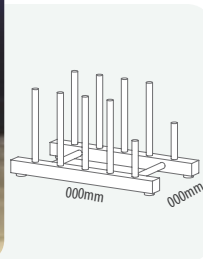

Wooden Plate Holder Holztellerhalter

- Wooden plate holder is compatible to present plates, bowls etc. on the shelf and counter.
- Made of wood and has 4 compartments.
- Der Tellerhalter aus Holz ist geeignet Teller, Schalen usw. im Regal und auf der Theke auszustellen.
- Hergestellt aus Holz und hat 4 Fächer.

Code No.
95.09.001

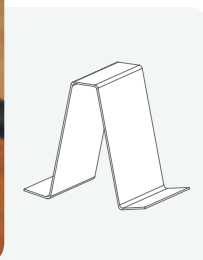

Book Stand for Desktop Buchständer für die Theke

- Made of clear acrylic and the size is 220x150mm. The thickness is 3mm.
- Stand is compatible to display books, magazines etc. on the desk and counter.
- Hergestellt aus klarem Acryl und die Größe ist 220x150mm. Die Dicke ist 3mm.
- Der Ständer ist kompatibel, um Bücher, Zeitschriften usw. auf dem Tisch und der Theke auszustellen.

Code No.
01.61.200

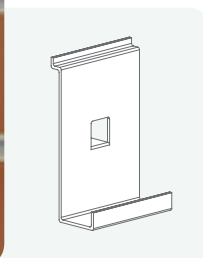

Slotted Panels Book Stand Schlitzpanelee Buchständer

- Made of clear acrylic and the size is 220x150mm. The thickness is 3mm.
- Stand is compatible to display books, magazines etc. on slotted panel.
- Hergestellt aus klarem Acryl und die Größe ist 220x150mm. Die Dicke ist 3mm.
- Der Ständer ist kompatibel, um Bücher, Zeitschriften usw. auf Schlitzpanelee auszustellen.

Code No.
01.61.101

Double Stand with Pusher
Doppelständer mit Schieber

- Made of 4mm clear pet-g.
- Compatible to present chocolate etc. items on the shelf with double storey.
- Shelves look always full and organized by pusher.
- Hergestellt aus 4mm klarem PET-G.
- Kompatibel zur Präsentation von Schokolade etc. im Regal mit Doppelstock.
- Die Regale sehen immer voll aus und werden anhand dem Schieber eingeordnet.

Code No.
05.60.301

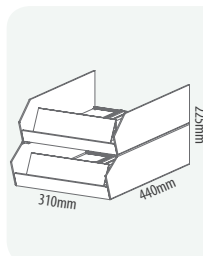

Cosmetic Storage Box
Kosmetik Ablagebox

- Box is compatible to present small products on slotted panel.
- Made of PP raw material.
- Die Box ist kompatibel, um kleine Produkte auf einer Schlitzplatte zu präsentieren.
- Hergestellt aus PP-Rohmaterial.

Code No.	Label Size
65.30.001	40x45mm
65.30.101	40x50mm

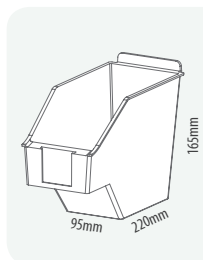

Front Checkout Acrylic Stand
Frontkasse Acrylständer

- Compatible to present packaged items in front of the cashier, counter and shelf.
- Made of 4mm acrylic.
- Geeignet zur Präsentation von verpackten Artikeln vor Kasse, Theke und Regal.
- Hergestellt aus 4mm Acryl.

Code No.
05.60.401

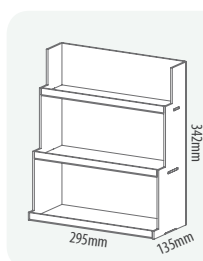

Candy Box
Bonbonschachtel

- Compatible to present packed items in front of the checkout, counter and shelf.
- Made of 4mm pet-g.
- Geeignet zur Präsentation von verpackten Artikeln vor Kasse, Theke und Regal.
- Hergestellt aus 4mm PET-G.

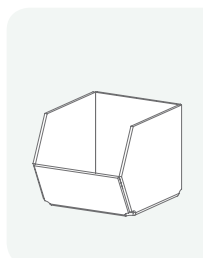



Acrylic Bowl Acryl-Schale

- Bowl is compatible to be used with 2mm size wood and metal panel.
- Bowl diameter is 320mm and made of acrylic.
- Die Schüssel ist geeignet zusammen mit Holz und Metallplatten der Größe 2mm auszustellen.
- Die Schale hat einen Durchmesser von 320mm und ist aus Acryl gefertigt.

Code No.	Type
30.60.601	Lantern Bowl
30.60.611	Metal Circle

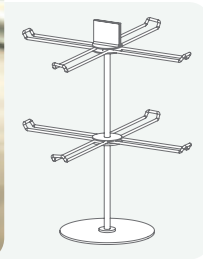

Two-Tier Gift Card Stand Zweistufiger Geschenkkartenständer

- Stand can be rotated in two directions with 2 tiers and 8 hangers
- 2mm u pocket can be used in the dimensions requested at the holder section.
- Products up to 110mm wide can be exhibited.
- Suitable for desktop use.
- Made of metal.
- Es handelt sich um einen Produktständer, der mit 2 Ebenen und 8 Aufhängungen in zwei Richtungen gedreht werden kann.
- 2mm U-Tasche kann in den gewünschten Maßen am Halterabschnitt verwendet werden.
- Produkte bis zu einer Breite von 110mm können ausgestellt werden.
- Geeignet für den Desktop-Einsatz.
- Aus Metall gemacht.

Code No.
65.70.001

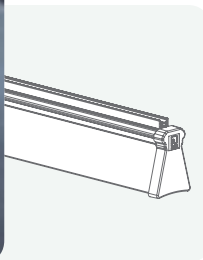

Aluminum Pyramid Separator for Cashdesk Aluminium-Pyramidenabscheider für die Kasse

- To separate products on cashdesk.
- Both surfaces have 40x300mm label space and 210mm label holder grip on the top.
- Geeignet, um Produkte an der Kasse zu trennen.
- Beide Oberflächen haben einen Etikettenraum von 40x300mm und einen Griff für den Etikettenhalter von 210mm auf der Oberseite.

Code No.
M02.08.108

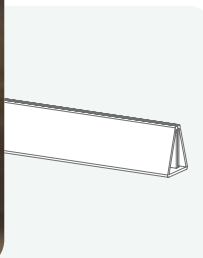

Acrylic Separator for Cashdesk Acryl-Separator für die Kasse

- To separate products on cashdesk.
- Both surfaces have 45x300mm label space.
- Geeignet, um Produkte an der Kasse zu trennen.
- Beide Oberflächen haben einen Etikettenraum von 45x300mm

Code No.	Type
65.20.001	Acrylic
65.20.011	Pet-G

Adhesive Movable Grip Klebender beweglicher Griff

- Grip is compatible to be displayed the promotions between 0,4-2mm via its adhesive foam tape.
- Der Griff ist geeignet zur Darstellung der Promos mit 0,4-2mm Dicke anhand seinem Schaumstoffklebeband.

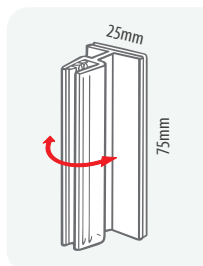

Code No.
30.70.2011-75

Magnetic Movable Grip Magnetischer beweglicher Griff

- Grip is compatible to be displayed the promos between 0,4-2mm thickness via its magnetic base on the metal surfaces.
- Der Griff ist geeignet zur Darstellung der Promos mit 0,4-2mm Dicke anhand seinem Magnetfuß auf Metalloberflächen.

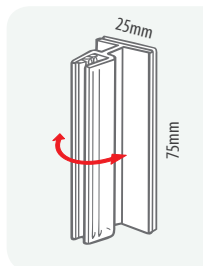

Code No.
30.70.2711-75

Section Grip Sektion-Griff

- Grip is compatible to be displayed the promos between 0,4-2mm thickness on the shelves with 15-19mm thickness.
- Der Griff ist geeignet zur Darstellung der Promos mit 0,4-2mm Dicke auf Regale von 15-19mm Dicke.

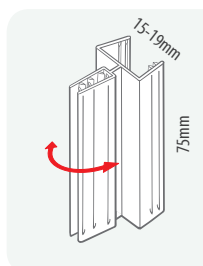

Code No.
30.70.4041-75

Hanging Info-Custom Design ad Image Hänge-Info-Individuelles Design Werbebild

- Hanging Info; exhibits the product image vertically on the shelf and makes the product stand out from its competitors.
- Depending on the design, different shapes, moving or hanging applications can be made.
- It is produced in different sizes, shapes and prints in accordance with your design.
- Hänge-Info; zeigt das Produktbild vertikal im Regal und hebt das Produkt von seinen Mitbewerbern ab.
- Je nach Ausführung sind unterschiedliche Formen, bewegliche oder hängende Anwendungen möglich.
- Es wird in verschiedenen Größen, Formen und Drucken nach Ihrem Entwurf hergestellt.



07

HANGING & CEILING & FIXING SOLUTIONS HÄNGENDE & DECKEN & BEFESTIGUNGSLÖSUNGEN

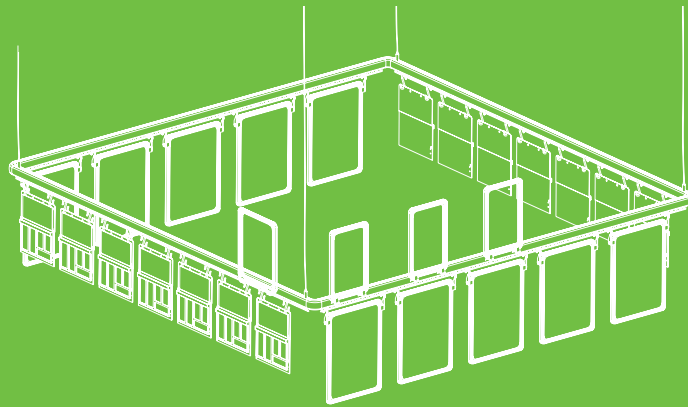

Retailers need flexible solutions to change their advertising fast to manage their point of sale better.

HMK Ceiling and Hanging Solutions provide to change the promotion announcements and the theme quickly.

Without sacrificing from the display areas, it supplies solutions that make use of the ceiling spaces as much as possible.

HMK products supply the appropriate solution for the structural details and which is suitable to the store structure. It heals your store's appearance without sacrificing from the quality.

Einzelhändler benötigen flexible Lösungen, um ihre Werbung schnell zu ändern und ihre Verkaufsstelle besser zu verwalten.

HMK Decken- und Hängelösungen bieten die Möglichkeit, die Werbeanzeigen und das Thema schnell zu ändern.

Ohne die Ausstellungsbereiche zu beeinträchtigen, bietet sie Lösungen, dass die Deckenflächen so gut wie möglich genutzt werden.

HMK-Produkte liefern die passende Lösung für die baulichen Details und die passende Ladenstruktur. Es verbessert das Erscheinungsbild Ihres Ladens, ohne dabei an der Qualität zu verlieren.

- **Promotions, Posters, Price Displays Hanging and Fixing**
- Werbeaktionen, Poster, Preisschilder, Aufhängungen und Befestigungen
- **Suction (Vacuum) Message Holders**
- Saug (Vakuum) Nachrichtenthalterungen
- **Chain, Wire, Hook, Ceiling Roof Hanging Solutions**
- Lösungen für Ketten, Drähte, Haken, Deckendächer, Dachaufhängungen
- **Stand Apparatus**
- Standgerät

122-139





PEACH

3 50
€/kg

WEIGH FRUITS AND
VEGETABLES

Please use as many bags as you need

PLUM

2 99
€/kg

WEIGH FRUITS AND
VEGETABLES

Please use as many bags as you need

PLUM

2 99
€/kg

WEIGH FRUITS AND
VEGETABLES

Please use as many bags as you need

PLUM

2 99
€/kg

WEIGH FRUITS AND
VEGETABLES

Please use as many bags as you need

APRICOT

4 99
€/kg

WEIGH FRUITS AND
VEGETABLES

Please use as many bags as you need

99

Weggen
Inkjes en Beschadeld
Schoonmaken

Weggen
Inkjes en Beschadeld
Schoonmaken



Decoline Set Decoline Set

- Set is designed as ceiling hanging solution to carry price displays, promos and campaigns.
- Decoline profiles can be extended in the requested lengths via its connection apparatuses.
- Set includes 1 pc. aluminium tube, 1 pc. punched rail, 2 pcs. end caps and 2 pcs. steel hanging wires with each 1800mm length.
- Das Set ist als Deckenaufhängung für Preisaushänge, Werbeaktionen und Kampagnen konzipiert.
- Decoline Profile können über ihre Verbindungsvorrichtungen in den gewünschten Längen verlängert werden.
- Das Set enthält 1 Stück Aluminiumrohr, 1 Stück gestanzte Schiene, 2 Stück Endkappen und 2 Stück Stahl-Hängedrähte mit je 1800mm Länge.

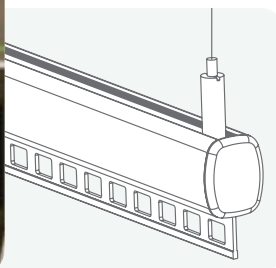

Code No.	Size
40.05.100-100	1000mm
40.05.100-200	2000mm

Model Application Modellanwendung

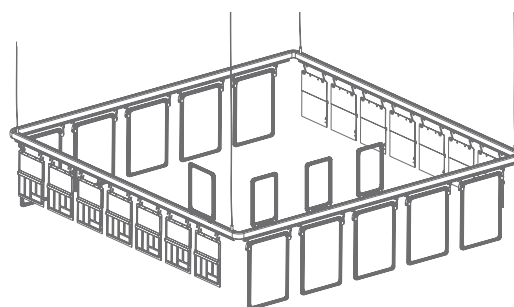

Requested decline models can be created by the spare parts below.

Angeforderte Decoline Modelle können mit den untenstehenden Teilen (Ersatzteilen) erstellt werden.

Varied colours and sizes can be applied.
Verschiedene Farben und Größen sind erhältlich.

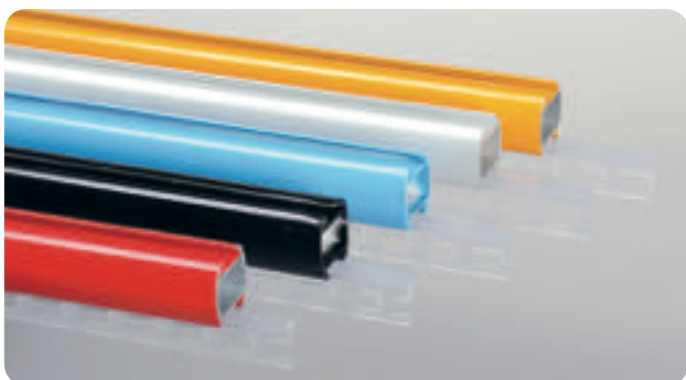

Code No.
40.06.502



Code No.
40.06.503



Code No.
40.06.501



Code No.
40.06.504

Decoline "L" Set with Jumbo Base

Decoline "L" Set mit Jumbo-Sockel

- "L" shaped display set is aimed to carry price displays, promos and campaigns nearby pallets and pool baskets.
- Price displays, advertisements and promos can be easily hung to punched rail.
- Set includes 2 pcs. aluminium tube, 1 pc. punched rail, 1 pc. end caps 1 pc. corner connection apparatus and 1 pc. of jumbo base.
- Das "L"-förmige Display-Set ist darauf ausgerichtet, Preisdisplays, Werbeaktionen und Kampagnen in der Nähe von Paletten und Poolkörben zu transportieren.
- Preisschilder, Anzeigen und Promotionen können einfach an die gestanzte Schiene gehängt werden.
- Das Set enthält 2 Stück Aluminiumrohre, 1 Stück gestanzte Schiene, 1 Stück Endkappe und 1 Stück Eckenverbindungsapparat und 1 Stück Jumbo-Sockel.

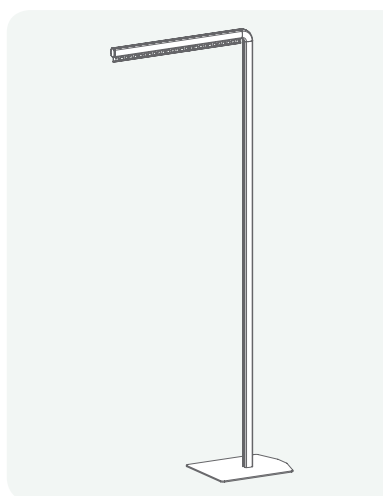

Code No.	Size
40.05.400	H:2000 x L:500mm



Decoline "T" Set with Jumbo Base

Decoline "T" Set mit Jumbo-Sockel

- "T" shaped display set is aimed to carry price displays, promos and campaigns nearby pallets and pool baskets.
- Price displays, advertisements and promos can be easily hung to punched rail.
- Set includes 3 pcs. aluminium tube, 2 pcs. punched rail, 2 pcs. end caps 1 pc. T connection apparatus and 1 pc. of jumbo base.
- Das "T"-förmige Display-Set ist darauf ausgerichtet, Preisdisplays, Werbeaktionen und Kampagnen in der Nähe von Paletten und Poolkörben zu tragen.
- Preisschilder, Anzeigen und Promotionen können einfach an die gestanzte Schiene gehängt werden.
- Das Set enthält 3 Stück Aluminiumrohre, 2 Stück gestanzte Schiene, 2 Stück Endkappe und 1 Stück Eckenverbindungsapparat und 1 Stück Jumbo-Sockel.



Code No.	Size
40.05.450	H:2000 x L:1000mm





Decoline "T" Set

Decoline "T" Set

- "T" shaped display set is aimed to carry price displays, promos and campaigns on the gondolas.
- Price displays, advertisements and promos can be easily hung to punched rail.
- Set includes 3 pcs. aluminium tube, 2 pcs. punched rail, 2 pcs. end caps 1 pc. "T" connection apparatus and 1 pc. shelf insert.
- Das "T"-förmige Display-Set ist darauf ausgerichtet, Preisauszeichnungen, Werbeaktionen und Kampagnen auf den Gondeln zu tragen.
- Preisschilder, Anzeigen und Promotionen können einfach an die gestanzte Schiene gehängt werden.
- Das Set enthält 3 Stück Aluminiumrohre, 2 Stück gestanzte Schienen, 2 Stück Endkappen, 1 Stück T-Verbindungsapparat und 1 Stück Regaleinsatz.

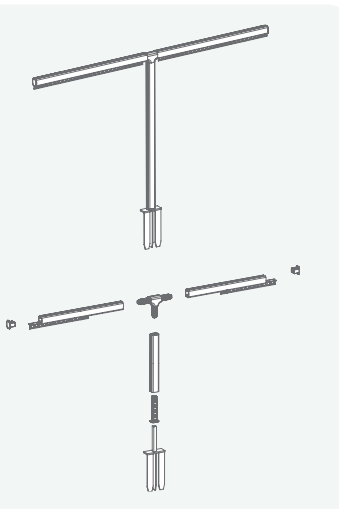

Code No.	Size
40.05.200	H:750 x L:1000mm

Decoline Shelf Insert Decoline Regaleinsatz



Code No.	Size
40.06.701	90x30mm
40.06.702	60x30mm
40.06.703	80x25mm
40.06.704	65x25mm



Decoline "L" Set

Decoline "L" Set

- "L" shaped display set is aimed to carry price displays, promos and campaigns on the gondolas.
- Price displays, advertisements and promos can be easily hung to punched rail.
- Set includes 2 pcs. aluminium tube, 1 pc. punched rail, 1 pc. end caps 1 pc. corner connection apparatus and 1 pc. shelf insert.
- Das "L"-förmige Display-Set ist darauf ausgerichtet, Preisauszeichnungen, Werbeaktionen und Kampagnen auf den Gondeln zu tragen.
- Preisschilder, Anzeigen und Promotionen können einfach an die gestanzte Schiene gehängt werden.
- Das Set enthält 2 Stück Aluminiumrohre, 1 Stück gestanzte Schienen, 1 Stück Endkappen, 1 Stück T-Verbindungsapparat und 1 Stück Regaleinsatz.

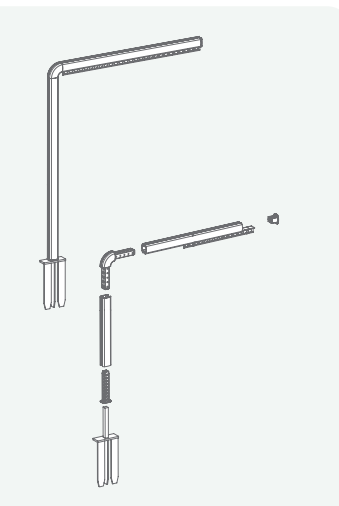

Code No.	Size
40.05.250	H:750 x L:500mm

Decoline Shelf Insert Decoline Regaleinsatz



Code No.	Size
40.06.701	90x30mm
40.06.702	60x30mm
40.06.703	80x25mm
40.06.704	65x25mm

Telescopic "L" Promo Holder Ausfahrbarer "L" Promohalter

- "L" shaped display set is aimed to carry price displays, promos and campaigns nearby pallets and pool baskets.
- Price displays, advertisements and promos can be easily hang from wire via ceiling solutions.
- Telescopic height can be adjusted between 1250/2400mm.
- Set includes 2 pcs. metal tube, 1 pc. end cap 1 pc. metal base.
- Das "L"-förmige Display-Set ist darauf ausgerichtet, Preisdisplays, Werbeaktionen und Kampagnen in der Nähe von Paletten und Poolkörben zu tragen.
- Preisschilder, Anzeigen und Werbemittel können einfach an einem Draht über die Decke aufgehängt werden.
- Die Teleskophöhe kann zwischen 1250/2400mm eingestellt werden.
- Das Set enthält 2 Stück Metallrohre, 1 Stück Endkappe 1 Stück Metallfuß.

Code No.	Size
M27.60.001	H:1250/2400 x L:1000mm



Decoline Hanging Hook Decoline Aufhängehaken

- Hooks compatible to be displayed the posters, adverts and promos by hanging to decoline and easyline sets.
- Standard color is transparent. Made of PC material.
- Die Haken sind dafür geeignet, um die Poster, Anzeigen und Werbungen durch Aufhängen an Dekoline und Easyline-Sets zu präsentieren.
- Standardfarbe ist transparent. Hergestellt aus PC-Rohmaterial.

Code No.
40.06.230

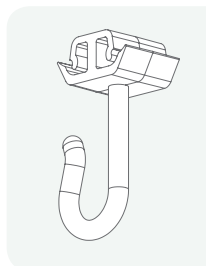

Decoline Hanging Ring Decoline Aufhängering

- Hooks compatible to be displayed the posters, adverts and promos by hanging to decoline and easyline sets.
- Hanging ring is movable with 360°.
- Standard color is transparent. Made of PC material.
- Die Haken sind dafür geeignet, um die Poster, Anzeigen und Werbungen durch Aufhängen an Dekoline und Easyline-Sets zu präsentieren.
- Der Aufhängering ist um 360° beweglich.
- Standardfarbe ist transparent. Hergestellt aus PC-Rohmaterial.

Code No.
40.06.240

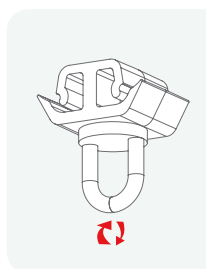

Decoline Frame Holder Decoline Rahmenhalter

- Holder is compatible for all plastic frames to be applied on the decoline sets.
- Standard color is transparent. Made of PC material.
- Der Halter ist kompatibel mit allen Kunststoffrahmen, auf die Decoline-Sets anzubringen.
- Standardfarbe ist transparent. Hergestellt aus PC-Rohmaterial.

Code No.
40.06.241

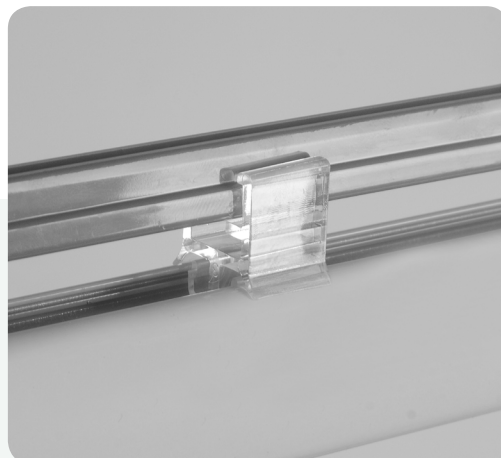
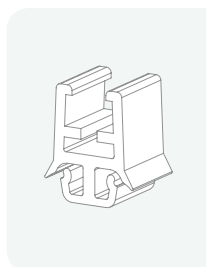

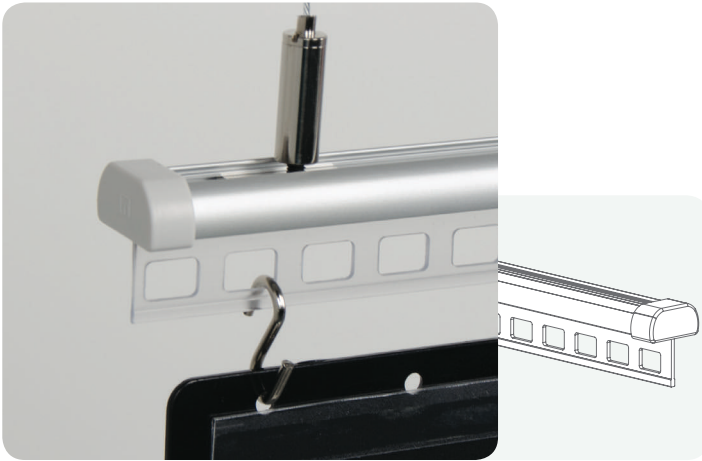

EasyLine Set EasyLine Set

- Set is designed as ceiling hanging solution to carry price displays, promos and campaigns.
- Set includes 1 pc. matt eloxal aluminium profile, 1 pc. punched rail and 2 pcs. end caps.
- Das Set ist als Deckenaufhängung für Preisaushänge, Werbeaktionen und Kampagnen konzipiert.
- Das Set enthält 1 Stück mattes eloxiertes Aluminiumprofil, 1 Stück gestanzte Schiene und 2 Stück Endkappen.

Code No.	Size
40.07.001-1000	1000mm
40.07.001-2000	2000mm



Adhesive Punched Rail Klebende gestanzte Schiene

- Punched rail is designed to carry price displays, promos and campaigns.
- Punched rail is compatible to be applied on the smooth surfaces such as glass, wood and flat surfaces.
- Die gestanzte Schiene ist für die Aufnahme von Preisauszeichnungen, Werbeaktionen und Kampagnen konzipiert.
- Die gestanzte Schiene ist kompatibel zur Anwendung auf glatten Oberflächen wie Glas, Holz und ebenen Flächen.

Code No.	Size
40.50.101	1000mm
40.50.101-125	1250mm



Easy-Deco Punched Rail Easy-Deco Gestanzte Schiene

- Punched rail was designed to carry price displays, promos and campaigns.
- Rail can be supplied in any lengths depending on quantity.
- Die gestanzte Schiene ist für die Aufnahme von Preisauszeichnungen, Werbeaktionen und Kampagnen konzipiert.
- Schiene ist je nach Menge in der gewünschten Länge lieferbar.

Code No.	Size
40.50.001-050	500mm
40.50.001-075	750mm
40.50.001-100	1000mm
40.50.001-200	2000mm

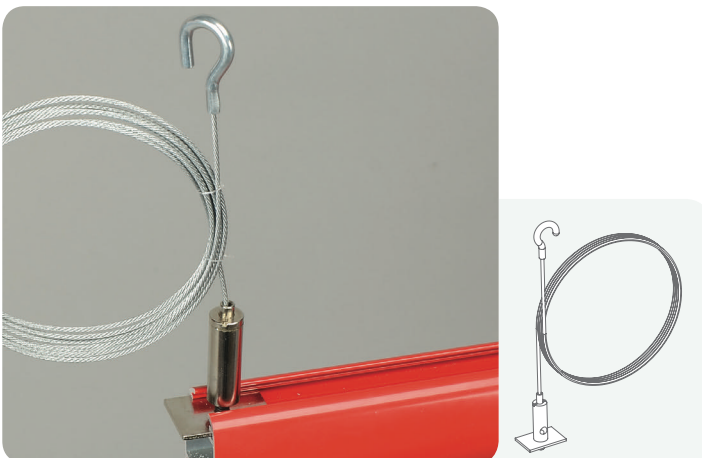

Hanger Set Aufhängeset

- Hanger set is compatible to be applied decoline and easyline sets by hanging from the ceiling.
- Hanger set's wire can be adjusted in the requested length and the wire length is standard 1800mm.
- Das Aufhängeset ist geeignet für Decoline- und Easyline-Sets, die an die Decke aufgehängt werden können.
- Der Draht des Aufhängungssatzes kann in der gewünschten Länge eingestellt werden und die Drahtlänge beträgt standardmäßig 1800mm.

Code No.
40.01.4500-180

Aluminium Poster and Banner Display Set

Aluminium Poster and Banner Display Set

- Set is compatible to display the adverts, campaigns and promos by hanging from the ceiling.
- Set is compatible to display the thick paper, vinyl etc. up to 1mm.
- Set can be supplied in any lengths depending on quantity.
- Set includes 2 pcs. aluminium profile, 2 pcs. hanging apparatuses and 4pcs. end caps.
- Das Set ist geeignet, um die Anzeigen, Kampagnen und Werbeaktionen von der Decke aus zu präsentieren.
- Das Set ist geeignet, um dickes Papier, Vinyl usw. anzuzeigen, das bis zu 1 mm ist.
- Das Set enthält 2 Stück Aluminiumprofil, 2 Stück Aufhängevorrichtungen und 4 Stück Endkappen.
- Das Set ist je nach Menge in der gewünschten Länge lieferbar.

Code No.	Size
40.23.002-1000	1000mm

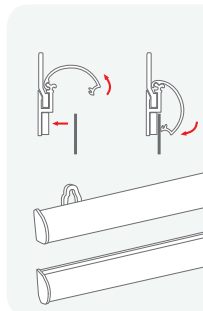

Fixline Set

Fixline Set

- Set is designed as ceiling hanging solution to position tarpaulin and paper banner type adverts, promos.
- Set includes 1 pc. aluminium profile, 2 pcs. end caps, 2 pcs. hanging apparatuses.
- Set can be supplied in any lengths depending on quantity.
- Das Set ist als Deckenaufhängung zur Positionierung von Planen- und Papierbannern konzipiert.
- Das Set enthält 1 Stück Aluminiumprofil, 2 Stück Endkappen, 2 Stück Aufhängevorrichtungen.
- Das Set ist je nach Menge in der gewünschten Länge lieferbar.

Code No.	Length
40.10.400-100	1000 mm
40.10.400-120	1200 mm

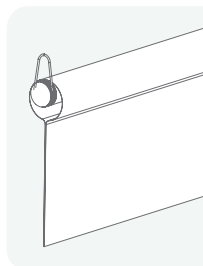

16 C Tube Ring

16 C Rohrring

- Hook is compatible to be displayed the posters, adverts and promos by hanging to 16mm diameter tube.
- Standart color is transparent. Made of PC material.
- Hanging ring is movable with 360°.
- Der Haken ist geeignet, um die Poster, Anzeigen und Werbungen durch Aufhängen an ein Rohr mit einem Durchmesser von 16mm zu präsentieren.
- Standardfarbe ist transparent. Hergestellt aus PC-Rohmaterial.
- Der Aufhänger ist um 360° beweglich.

Code No.
01.90.021-16

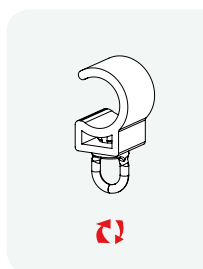

16 C Tube Hook

16 C Rohrhaken

- Hook is compatible to be displayed the posters, adverts and promos by hanging to 16mm diameter tube.
- Standart color is transparent. Made of PC material.
- Hanging ring is movable with 360°.
- Der Haken ist geeignet, um die Poster, Anzeigen und Werbungen durch Aufhängen an ein Rohr mit einem Durchmesser von 16mm zu präsentieren.
- Standardfarbe ist transparent. Hergestellt aus PC-Rohmaterial.
- Der Aufhänger ist um 360° beweglich.

Code No.
01.90.031-16

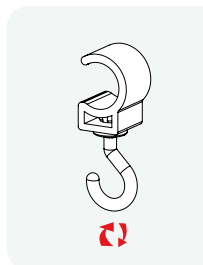

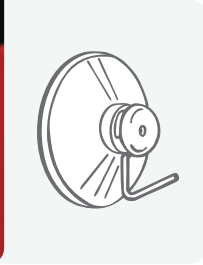

Suction Clip with Metal Hook
Saugclip mit Metallhaken

- Clip is compatible to be displayed the posters, adverts and promos on the rigid flat surfaces.
- Posters can be displayed via its strong suction and metal hook.
- Der Clip ist geeignet, um die Poster, Anzeigen und Werbungen auf den starren ebenen Flächen zu präsentieren.
- Über die starke Saugkraft und den Metallhaken können Poster präsentiert werden.

Code No.	Diameter
40.35.002	40mm

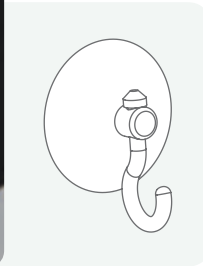
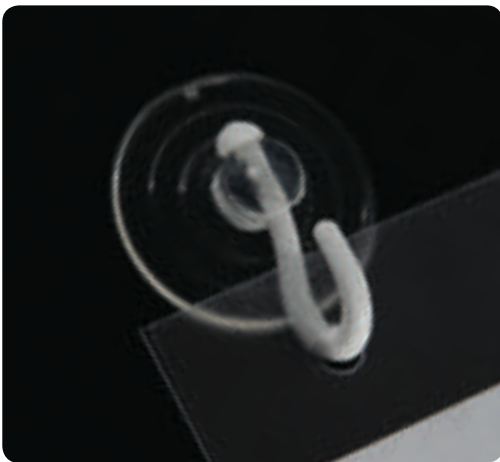

Suction Clip with Plastic Hook
Saugclip mit Kunststoffhaken

- Clip is compatible to be displayed the posters, adverts and promos on the rigid flat surfaces.
- Posters can be displayed via its strong suction and plastic hook.
- Der Clip ist geeignet, um die Poster, Anzeigen und Werbungen auf den starren ebenen Flächen zu präsentieren.
- Über die starke Saugkraft und den Kunststoffhaken können Poster präsentiert werden.

Code No.	Diameter
40.35.150	40mm

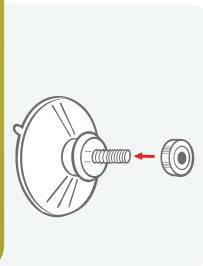
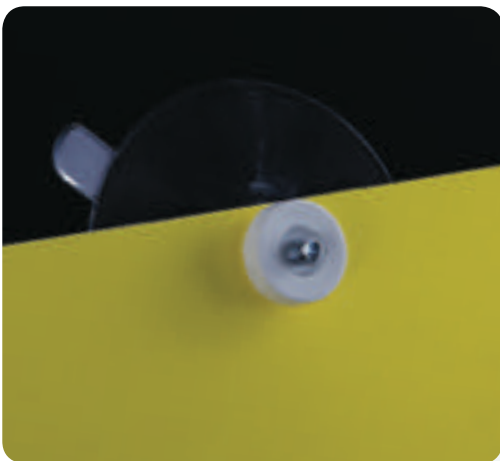

Suction Clip with Thumbscrew
Saugclip mit Rändelschraube

- Clip is compatible to be displayed the posters, adverts and promos on the rigid flat surfaces.
- The promo can be positioned between the strong suction clip and screw by squeezing.
- Der Clip ist geeignet, um die Poster, Anzeigen und Werbungen auf den starren ebenen Flächen zu präsentieren.
- Die Promo kann durch Drücken zwischen dem starken Saugclip und dem Kork positioniert werden.

Code No.	Diameter
40.35.001	40mm

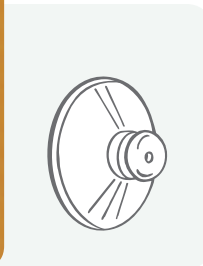
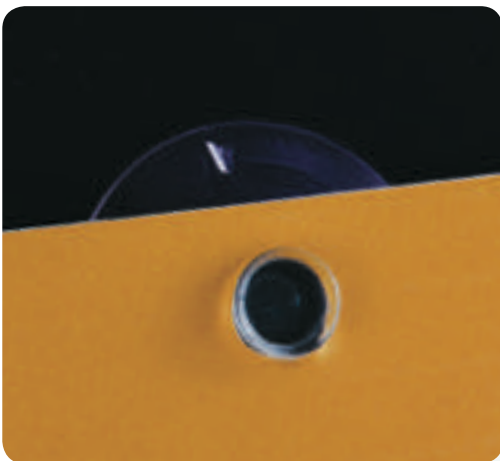

Suction Clip with Cork
Saugclip mit Kork

- Clip is compatible to be displayed the posters, adverts and promos on the rigid flat surfaces.
- The promo can be positioned between the strong suction clip and cork by squeezing.
- Der Clip ist geeignet, um die Poster, Anzeigen und Werbungen auf den starren ebenen Flächen zu präsentieren.
- Die Promo kann durch Drücken zwischen dem starken Saugclip und dem Kork positioniert werden.

Code No.	Diameter
40.35.U100	25mm

Magna Win

Magna Win

- Magna Win is compatible to be displayed the displays such as banner, paper, carton etc. on glassy walls.
- Displays can be changed quickly via its magnetic structure.
- Magna Win can be supplied on the requested sizes depending on the quantity.
- Magna Win ist kompatibel, um die Displays wie Banner, Papier, Karton usw. auf glasigen Wänden anzuzeigen.
- Durch die magnetische Struktur können die Displays schnell gewechselt werden.
- Magna Win ist je nach Menge in der gewünschten Größe lieferbar.

Code No.	Size
05.30.411	700x1000mm
05.30.412	500x700mm



Poster Lock

Posterschloss

- Posters can be displayed on the rigid flat surfaces like glass via its suction structure.
- Posters can be changed and fixed quickly and easily by using appropriate quantity regardless the sizes of the posters.
- Über die Saugstruktur können Poster auf den starren ebenen Flächen wie Glas präsentiert werden.
- Poster können unabhängig von der Größe der Poster schnell und einfach gewechselt und fixiert werden, indem eine entsprechende Menge verwendet wird.

Code No.
05.35.001

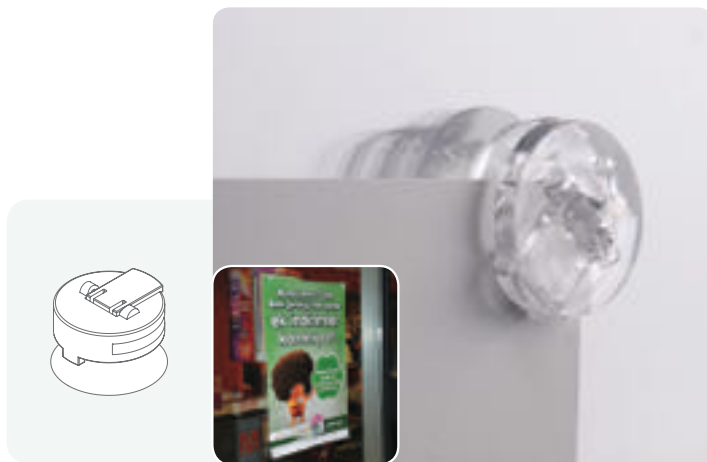

Ceiling Roof B Clips

Deckendach B Clips

- Clip is compatible to be displayed the posters, adverts and promos by hanging on the ceiling.
- Clip is compatible to be applied on the ceiling roof rails.
- Der Clip ist geeignet, um die Poster, Anzeigen und Werbungen durch Aufhängen an der Decke zu präsentieren.
- Clips sind geeignet, um an die Deckendachschienen anzubringen.

Code No.
40.01.0203

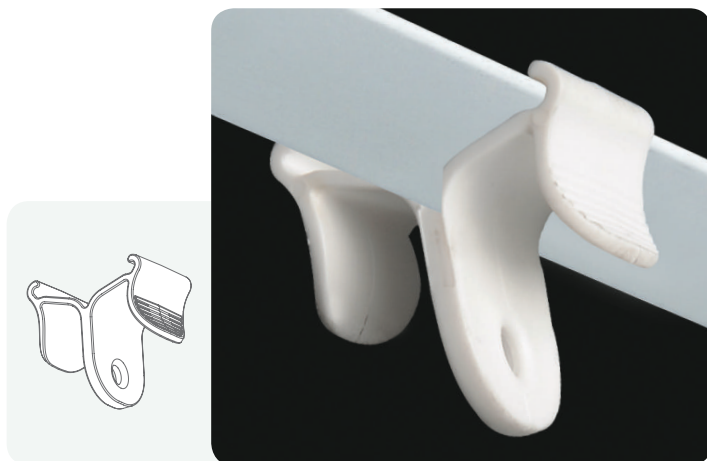

Adhesive Square Ring Clip

Selbstklebende Vierkantringklammer

- Clip is compatible to be displayed the posters, adverts and promos by hanging.
- Clip can be applied on the flat surfaces comfortably via its adhesive surface.
- Der Clip ist geeignet, um die Poster, Anzeigen und Werbungen durch Aufhängen zu präsentieren.
- Die Clip kann an flachen Oberflächen klebend angeordnet werden.

Code No.	Size
40.01.1010	20x20mm

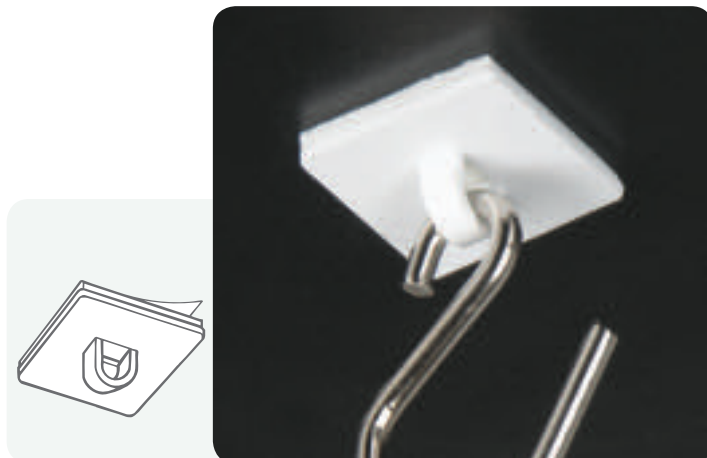



Adhesive Square Hook Clip
 Selbstklebender Vierkant-Hakenclip

- Clip is compatible to be displayed the posters, adverts and promos by hanging on the ceiling.
- Clip can be applied on the flat surfaces comfortably via its adhesive surface.
- Der Clip ist geeignet, um die Poster, Anzeigen und Werbungen durch Aufhängen zu präsentieren.
- Die Clip kann an flachen Oberflächen klebend angeordnet werden.

* Code No.	Size
40.01.1020	20x20mm

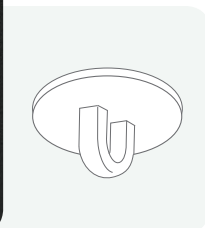

Adhesive Ring Clip
 Selbstklebende Ringklammer

- Clip is compatible to be displayed the posters, adverts and promos by hanging.
- Clip can be applied comfortably on the flat surfaces via its adhesive surface.
- Der Clip ist geeignet, um die Poster, Anzeigen und Werbungen durch Aufhängen zu präsentieren.
- Die Clip kann an flachen Oberflächen klebend angeordnet werden.

Code No.	Diameter
40.01.1030-19	19mm

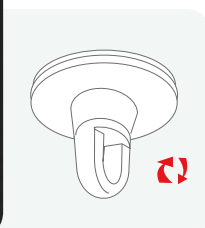

Turn Round Adhesive Clip
 Drehbare Klebeklammer

- Clip is movable with 360°.
- Clip is compatible to be displayed the posters, adverts and promos by hanging.
- Clip can be applied comfortably on the flat surfaces via its adhesive surface.
- Beweglicher Clip ist 360° drehbar.
- Der Clip ist geeignet, um die Poster, Anzeigen und Werbungen durch Aufhängen zu präsentieren.
- Die Clip kann an flachen Oberflächen klebend angeordnet werden.

* Kod No.	Çap
40.01.1050	39mm

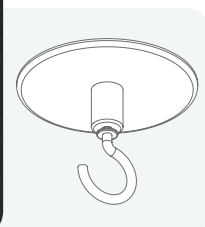

Round Hook Clip
 Runde Hakenklammer

- Clip is compatible to be displayed the posters, adverts and promos by hanging.
- Clip can be applied comfortably on the flat surfaces via its adhesive surface.
- Der Clip ist geeignet, um die Poster, Anzeigen und Werbungen durch Aufhängen zu präsentieren.
- Die Clip kann an flachen Oberflächen klebend angeordnet werden.

Code No.	Diameter
40.01.1060	40mm

Magna3 Hook

Magna3 Haken

- Magna3 Hook has movable hook with 360°.
- Magna3 Hook is compatible to be displayed the posters, adverts and promos by hanging.
- Magna3 Hook is applied on the metal surfaces via its magnetic base.
- Magna 3 Haken hat einen 360° drehbaren beweglichen Haken.
- Magna 3 Haken ist geeignet, um die Poster, Anzeigen und Werbungen durch Aufhängen zu präsentieren.
- Der Magna3-Haken wird über seinen Magnetfuß auf die Metalloberflächen aufgebracht.

Code No.
40.01.2030

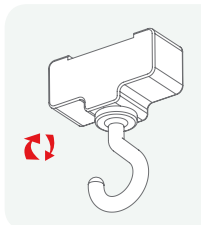

Magna3 Ring

Magna3 Ring

- Magna3 Ring has movable hook with 360°.
- Magna3 Hook is compatible to be displayed the posters, adverts and promos by hanging.
- Magna3 Hook is applied on the metal surfaces via its magnetic base.
- Magna 3 Ring hat einen 360° drehbaren beweglichen Haken.
- Magna 3 Haken ist geeignet, um die Poster, Anzeigen und Werbungen durch Aufhängen zu präsentieren.
- Der Magna3-Haken wird über seinen Magnetfuß auf die Metalloberflächen aufgebracht.

Code No.
40.01.2020

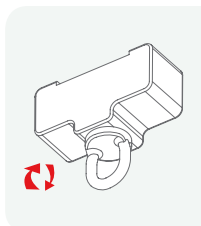

Magna5 Hook

Magna5 Haken

- Magna5 Ring has movable hook with 360°.
- Magna5 Hook is compatible to be displayed the posters, adverts and promos by hanging.
- Magna5 Hook is applied on the metal surfaces via its magnetic base.
- Magna 5 Ring hat einen 360° drehbaren beweglichen Haken.
- Magna 5 Haken ist geeignet, um die Poster, Anzeigen und Werbungen durch Aufhängen zu präsentieren.
- Der Magna 5-Haken wird über seinen Magnetfuß auf die Metalloberflächen aufgebracht.

Code No.
40.01.2050



Magna5 Ring

Magna5 Ring

- Magna5 Ring has movable hook with 360°.
- Magna5 Hook is compatible to be displayed the posters, adverts and promos by hanging.
- Magna5 Hook is applied on the metal surfaces via its magnetic base.
- Magna 5 Ring hat einen 360° drehbaren beweglichen Haken.
- Magna 5 Haken ist geeignet, um die Poster, Anzeigen und Werbungen durch Aufhängen zu präsentieren.
- Der Magna 5-Haken wird über seinen Magnetfuß auf die Metalloberflächen aufgebracht.

Code No.
40.01.2040



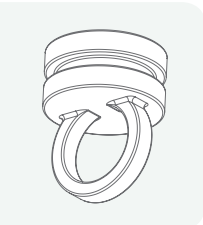

Micro Magnetic Ring Clip
 Micro Magnetische Ringklammer

- Clip is compatible to be displayed the posters, adverts and promos by hanging.
- Clip is applied on the metal surfaces via its magnetic base.
- Der Clip ist geeignet, um die Poster, Anzeigen und Werbungen durch Aufhängen zu präsentieren.
- Der Clip wird über seinen Magnetfuß auf die Metallflächen aufgebracht.

1,5 kg

Code No.
40.01.213-?

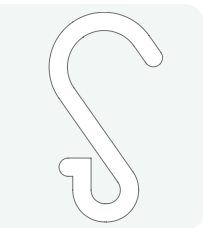

Plastic Hook
 Kunststoffhaken

- Hook is compatible to be displayed the posters, adverts and promos by hanging.
- Narrow side of the hook prevents displacing the displays easily.
- Der Haken ist geeignet, um die Poster, Anzeigen und Werbungen durch Aufhängen zu präsentieren.
- Die schmale Seite des Hakens verhindert ein leichtes Verschieben der Displays.

Code No.	Length
40.01.3460	35mm



Mini S Hook
 Mini S Haken

- Hook is compatible to be displayed the posters, adverts and promos by hanging.
- Der Haken ist geeignet, um die Poster, Anzeigen und Werbungen durch Aufhängen zu präsentieren.

Code No.	Length
40.01.3410	25mm

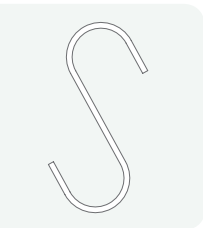

Large S Hook
 Grosser S Haken

- Hook is compatible to be displayed the posters, adverts and promos by hanging.
- Der Haken ist geeignet, um die Poster, Anzeigen und Werbungen durch Aufhängen zu präsentieren.

Code No.	Length
40.01.3411	60mm

Pelican Hook

Pelican Haken

- Hook is compatible to be displayed the posters, adverts and promos by hanging.
- Narrow side of the hook prevents displacing the displays easily.
- Der Haken ist geeignet, um die Poster, Anzeigen und Werbungen durch Aufhängen zu präsentieren.
- Die schmale Seite des Hakens verhindert ein leichtes Verschieben der Displays.

Code No.	Length
40.01.3450	35mm

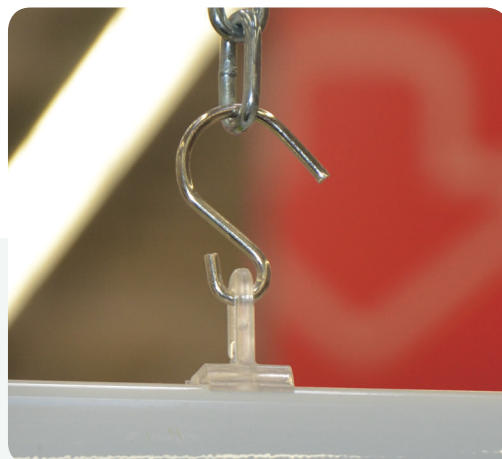

C Hook

C Haken

- Hook is compatible to be displayed the posters, adverts and promos by hanging.
- Der Haken ist geeignet, um die Poster, Anzeigen und Werbungen durch Aufhängen zu präsentieren.

Code No.	Length
40.01.3210	30x17mm
40.01.3230	50x21mm



Curtain Hook

Curtain Haken

- Hook is compatible to be displayed the posters, adverts and promos by hanging.
- Der Haken ist geeignet, um die Poster, Anzeigen und Werbungen durch Aufhängen zu präsentieren.

Code No.	Length
40.01.3711	70x40mm

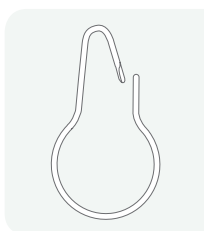

Hanging Hook

Aufhängehaken

- Hook is compatible to be displayed the posters, adverts and promos by hanging.
- Der Haken ist geeignet, um die Poster, Anzeigen und Werbungen durch Aufhängen zu präsentieren.

Code No.	Length
40.01.3010-15	150mm
40.01.3010-30	300mm
40.01.3010-50	500mm
40.01.3010-70	700mm
40.01.3010-100	1000mm

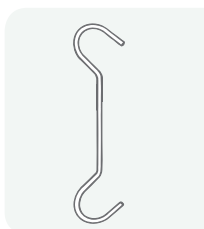

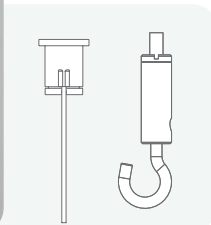

Hanging Set with Screw
 Aufhänageset mit Schraube

- Set is compatible to be displayed the posters, adverts and promos by hanging.
- Set can be used by assembling on the fixed surfaces such as wall, wood, metal via its screw.
- Requested hanging length can be adjusted up to 2000mm.
- Das Set ist geeignet, um die Poster, Anzeigen und Werbungen durch Aufhängen zu präsentieren.
- Das Set kann auf feste Flächen wie Wand, Holz, Metall anhand der Schraube montiert werden.
- Die gewünschte Aufhängelänge kann bis zu 2000mm eingestellt werden.

Code No.
 40.01.4100-200

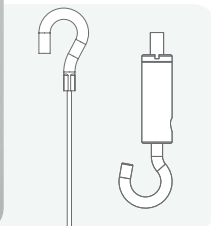

Hanger Hook Set
 Aufhängehaken Set

- Set is compatible to be displayed the posters, adverts and promos by hanging.
- Steel wire has 1 pc. hook clip and 1 pc. standard hook each end.
- Requested hanging length can be adjusted up to 1800mm.
- Das Set ist geeignet, um die Poster, Anzeigen und Werbungen durch Aufhängen zu präsentieren.
- Stahldraht hat 1 Stück Hakenklammer und 1 Stück Standardhaken pro Ende.
- Die gewünschte Aufhängelänge kann bis zu 1800mm eingestellt werden.

Code No.
 40.01.4200-180

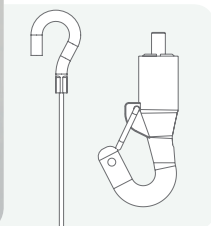

Locked Hanger Hook Set
 Verriegelter Aufhängehaken Set

- Set is compatible to be displayed the posters, adverts and promos by hanging.
- Steel wire has 1 pc. locked hook and 1 pc. standard hook each end.
- Requested hanging length can be adjusted up to 1800mm.
- Das Set ist geeignet, um die Poster, Anzeigen und Werbungen durch Aufhängen zu präsentieren.
- Stahldraht hat 1 Stück verriegelter Haken und 1 Stück Standardhaken pro Ende.
- Die gewünschte Aufhängelänge kann bis zu 1800mm eingestellt werden.

Code No.
 40.01.4201-180

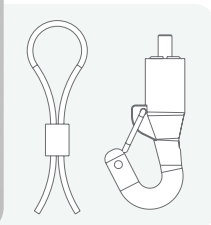

Loop Wire Locked Hanger Set
 Schlaufendraht verriegelter Aufhänger Set

- Set is compatible to be displayed the posters, adverts and promos by hanging.
- Steel wire has 1 pc. locked hook and 1 pc. loop ring each end.
- Requested hanging length can be adjusted up to 2000mm.
- Das Set ist geeignet, um die Poster, Anzeigen und Werbungen durch Aufhängen zu präsentieren.
- Stahldraht hat 1 Stück verriegelter Haken und 1 Stück Standardhaken pro Ende.
- Die gewünschte Aufhängelänge kann bis zu 2000mm eingestellt werden.

Code No.
 40.01.4301-200

Twisted Hanging Wire
 Verdrehter Hängedraht

- Wire is compatible to be displayed the posters, adverts and promos by hanging.
- Wire length is 50 meter.
- Der Draht ist geeignet, um die Poster, Anzeigen und Werbungen durch Aufhängen zu präsentieren.
- Die Drahtlänge beträgt 50 Meter.

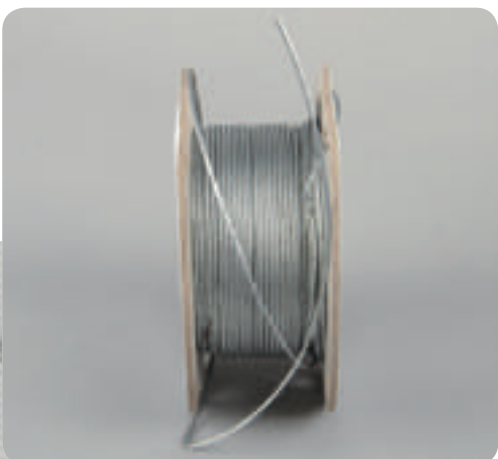

Code No.
40.01.6001

Wire Loop Clips
 Drahtschleifenklemmen

- Hanging wires can be added by squeezing with loop clips.
- Hängende Drähte können durch Drücken mit Schlaufenclips eingesetzt werden.

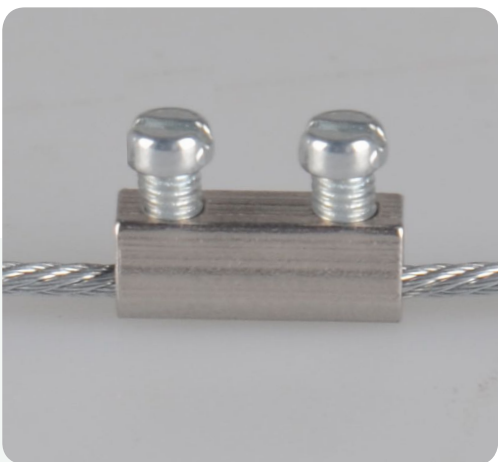
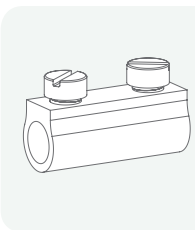

Code No.
40.01.4850-15

Wire Cutter
 Drahtschneider

- Wire cutter is compatible to be cut the hanging wires with the requested lengths.
- Der Drahtschneider ist kompatibel, um die Hängedrähte nach gewünschten Längen zu schneiden.



Code No.
40.01.6501

Panel Form Grip
 Plattenform Griff

- Grip is compatible to display the banners made of pvc etc.
- Inner nails prevent sliding of the banner.
- Applicable to 5mm thick wire and hold 0,4-2mm thick banner.
- Der Griff ist kompatibel, um die Banner aus PVC etc. zu präsentieren.
- Innennägel verhindern das Verrutschen des Banners.
- Anwendbar auf 5mm dickem Draht und mit 0,4-2mm dickem Banner.

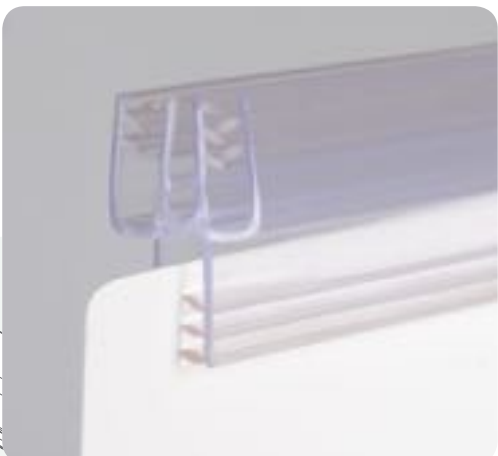
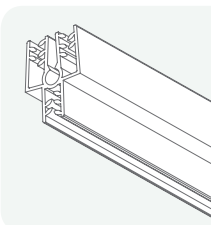

* Code No.
35.72.1571-25

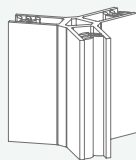
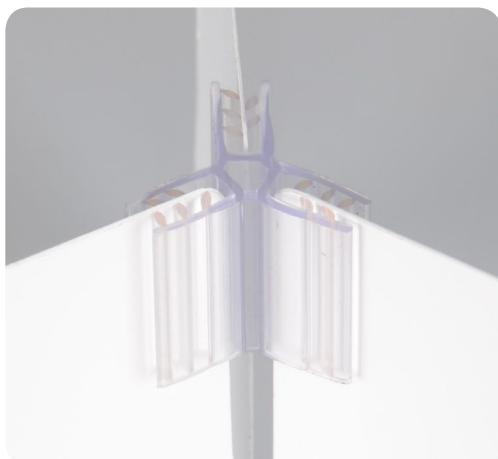

Panel Form Grip 3 Ways
Plattenform Griff 3 Wege

- Grip is compatible to display the banners made of pvc etc.
- Inner nails prevent sliding of the banner.
- Comptible to display 3 different banners.
- Der Griff ist kompatibel, um die Banner aus PVC etc. zu präsentieren.
- Innennägeln verhindern das Verrutschen des Banners.
- Kompetent zur Darstellung von 3 verschiedenen Bannern

* Code No.
35.72.1581-25

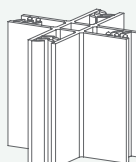
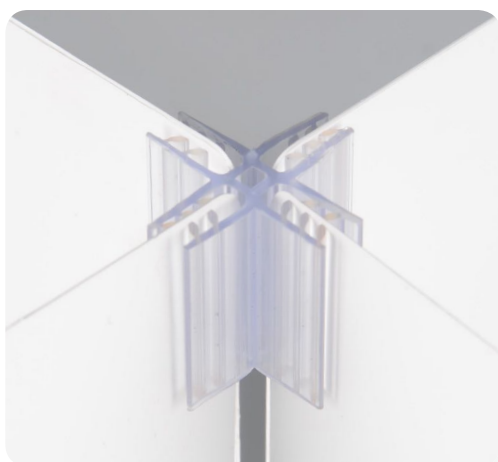

Panel Form Grip 4 Ways
Plattenform Griff 4 Wege

- Grip is compatible to display the banners made of pvc etc.
- Inner nails prevent sliding of the banner.
- Comptible to display 4 different banners.
- Der Griff ist kompatibel, um die Banner aus PVC etc. zu präsentieren.
- Innennägeln verhindern das Verrutschen des Banners.
- Kompetent zur Darstellung von 4 verschiedenen Bannern.

* Code No.
35.72.1591-25

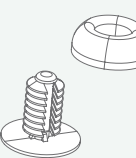

Carton Stand Thumbscrew
Kartonständer Rändelschraube

- Used to combine the stands made of carton, corrugated pp.
- Standart colour is transparent and made of PC material.
- Wird verwendet, um die Ständer aus Karton, Wellpappe und PP zu kombinieren.
- Standardfarbe ist transparent. Hergestellt aus PC-Rohmaterial.

Code No.
35.80.0011

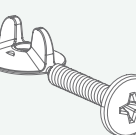

Viking Thumbscrew
Viking Rändelschraube

- Used to combine the stands made of carton, corrugated pp.
- Standart colour is transparent and made of PC material.
- Wird verwendet, um die Ständer aus Karton, Wellpappe und PP zu kombinieren.
- Standardfarbe ist transparent. Hergestellt aus PC-Rohmaterial.

Code No.
35.80.0021

Carton Stand Stepped Thumbscrew Kartonständer mit abgestufter Rändelschraube

- Used to combine the stands made of carton, corrugated pp.
- Standart colour is transparent and made of PC material.
- Wird verwendet, um die Ständer aus Karton, Wellpappe und PP zu kombinieren.
- Standardfarbe ist transparent. Hergestellt aus PC-Rohmaterial.

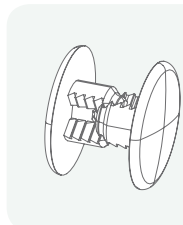

Code No.
35.80.0031

Channel Stand Hanger Kanal-Standhalterung

- Comptible to use on perforated panels to hang the items have 10mm hole.
- Kompatibel zur Verwendung auf Karton, Wellpappe, perforierten Platten zum Aufhängen der Artikel mit einem Loch von 10mm.

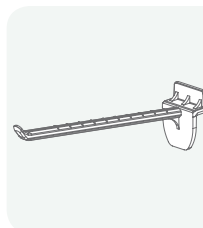

Code No.
35.80.0051

Double Notch Hanger Doppelkerbenhalterung

- Comptible to use on carton, corrugated pp, perforated panels to hang the items have 30mm hole.
- Kompatibel zur Verwendung auf Karton, Wellpappe, perforierten Platten zum Aufhängen der Artikel mit einem Loch von 30mm.

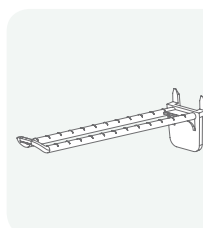

Code No.
35.80.0061

Single Notch Hanger Einzelne Kerbenhalterung

- Comptible to use on carton, corrugated pp, perforated panels to hang the items have 10mm hole.
- Kompatibel zur Verwendung auf Karton, Wellpappe, perforierten Platten zum Aufhängen der Artikel mit einem Loch von 10mm.

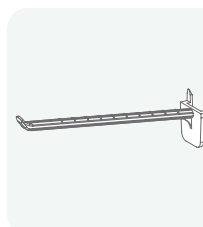

Code No.
35.80.0071

08

PRODUCT SAFETY, STORE PRODUCT SAFETY EQUIPMENT PRODUKTSICHERHEIT, LAGERN VON PRODUKTSICHERHEITSAUSRÜSTUNG FÜR LADEN

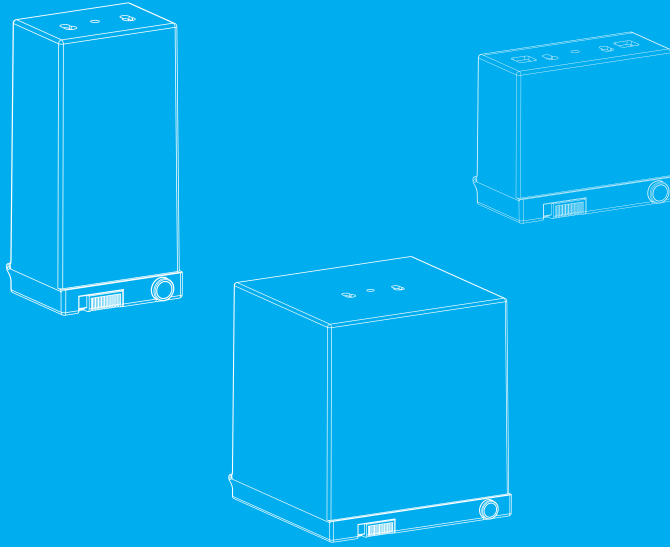

IVY protection covers are the products that make the theft difficult, contribute to the sales with the formation of perception that makes the product valuable during the exhibition, and reduce the loss of your products.

IVY Schutzhüllen sind Produkte, die den Diebstahl erschweren, mit der Wahrnehmungsbildung zum Umsatz beitragen, die die Produkt wertvoll während der Ausstellung macht und reduziert Ihren Produktverlust.

- IVY BOX
- IVY BOX
- **Safe Display Products**
- Sichere Displayprodukte

140-147





59

69
59

69
59



139
124

139

199
179



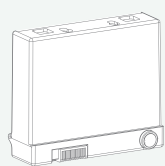

Box 1106

Box 1106

- Integrated dual technology Acousto Magnetic(AM) and Radio Frequency(RF).
- Excellent transparent PC for perfect visibility of product package and information.
- Strong PC material scratch resistant.
- Box 1106 is designed for enabling hanging the product like blistered razor blade.
- Integrierte Dual-Technologie Acousto Magnetic(AM) und Radio Frequency(RF).
- Exzellenter transparenter PC für eine perfekte Sichtbarkeit der Produktverpackung und Informationen.
- Starkes PC-Material, kratzfest.
- Die Box 1106 wurde entwickelt, um das Produkt wie eine blistered Razor Blade aufzuhängen.

* Mentioned sizes are inner dimentions

* Die angegebenen Größen sind Innenabmessungen.

Code No.	Inner Sizes
68.30.1139	102x23x77mm

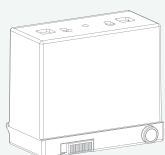

Box 1206

Box 1206

- Integrated dual technology Acousto Magnetic(AM) and Radio Frequency(RF).
- Excellent transparent PC for perfect visibility of product package and information.
- Strong PC material scratch resistant.
- Box 1206 is designed for enabling hanging the product like blistered batteries.
- Integrierte Dual-Technologie Acousto Magnetic(AM) und Radio Frequency(RF).
- Exzellenter transparenter PC für eine perfekte Sichtbarkeit der Produktverpackung und Informationen.
- Starkes PC-Material, kratzfest.
- Die Box 1206 wurde entwickelt, um das Aufhängen des Produkts wie bei in Blisteren verpackten Batterien zu ermöglichen.

* Mentioned sizes are inner dimentions

* Die angegebenen Größen sind Innenabmessungen.

Code No.	Inner Sizes
68.30.1239	102x45x77mm

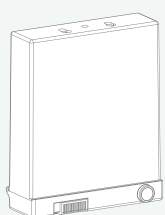

Box 1346

Box 1346

- Integrated dual technology Acousto Magnetic(AM) and Radio Frequency(RF).
- Excellent transparent PC for perfect visibility of product package and information.
- Strong PC material scratch resistant.
- Integrierte Dual-Technologie Acousto Magnetic(AM) und Radio Frequency(RF).
- Exzellenter transparenter PC für eine perfekte Sichtbarkeit der Produktverpackung und Informationen.
- Starkes PC-Material, kratzfest.

* Mentioned sizes are inner dimentions

* Die angegebenen Größen sind Innenabmessungen.

Code No.	Inner Sizes
68.30.0639	106x27x120mm

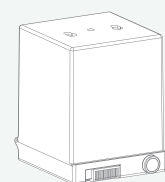

Box 3116

Box 3116

- Integrated dual technology Acousto Magnetic(AM) and Radio Frequency(RF).
- Excellent transparent PC for perfect visibility of product package and information.
- Strong PC material scratch resistant.
- Integrierte Dual-Technologie Acousto Magnetic(AM) und Radio Frequency(RF).
- Exzellenter transparenter PC für eine perfekte Sichtbarkeit der Produktverpackung und Informationen.
- Starkes PC-Material, kratzfest.

* Mentioned sizes are inner dimentions

* Die angegebenen Größen sind Innenabmessungen.

Code No.	Inner Sizes
68.30.0139	72x72x85mm

Box 3418

Box 3418

- Integrated dual technology Acousto Magnetic(AM) and Radio Frequency(RF).
- Excellent transparent PC for perfect visibility of product package and information.
- Strong PC material scratch resistant.
- Integrierte Dual-Technologie Acousto Magnetic(AM) und Radio Frequency(RF).
- Exzellenter transparenter PC für eine perfekte Sichtbarkeit der Produktverpackung und Informationen.
- Starkes PC-Material, kratzfest.

* Mentioned sizes are inner dimensions
* Die angegebenen Größen sind Innenabmessungen.

Code No.	Inner Sizes
68.30.0739	115,5x70,5x220mm



Box 3606

Box 3606

- Integrated dual technology Acousto Magnetic(AM) and Radio Frequency(RF).
- Excellent transparent PC for perfect visibility of product package and information.
- Strong PC material scratch resistant.
- Integrierte Dual-Technologie Acousto Magnetic(AM) und Radio Frequency(RF).
- Exzellenter transparenter PC für eine perfekte Sichtbarkeit der Produktverpackung und Informationen.
- Starkes PC-Material, kratzfest.

* Mentioned sizes are inner dimensions
* Die angegebenen Größen sind Innenabmessungen.

Code No.	Inner Sizes
68.30.0839	155x85x204mm

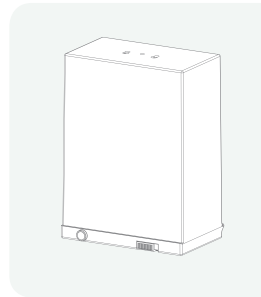

Box 7685

Box 7685

- Integrated dual technology Acousto Magnetic(AM) and Radio Frequency(RF).
- Excellent transparent PC for perfect visibility of product package and information.
- Strong PC material scratch resistant.
- Integrierte Dual-Technologie Acousto Magnetic(AM) und Radio Frequency(RF).
- Exzellenter transparenter PC für eine perfekte Sichtbarkeit der Produktverpackung und Informationen.
- Starkes PC-Material, kratzfest.

* Mentioned sizes are inner dimensions
* Die angegebenen Größen sind Innenabmessungen.

Code No.	Inner Sizes
68.30.0939	140x140x210mm

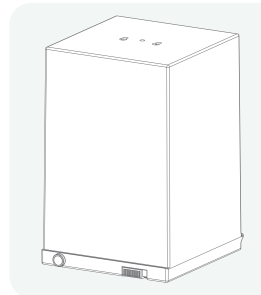

Box 4108

Box 4108

- Integrated dual technology Acousto Magnetic(AM) and Radio Frequency(RF).
- Excellent transparent PC for perfect visibility of product package and information.
- Strong PC material scratch resistant.
- Integrierte Dual-Technologie Acousto Magnetic(AM) und Radio Frequency(RF).
- Exzellenter transparenter PC für eine perfekte Sichtbarkeit der Produktverpackung und Informationen.
- Starkes PC-Material, kratzfest.

* Mentioned sizes are inner dimensions
* Die angegebenen Größen sind Innenabmessungen.

Code No.	Inner Sizes
68.30.1339	136x126x136,5mm

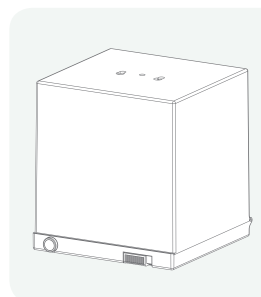

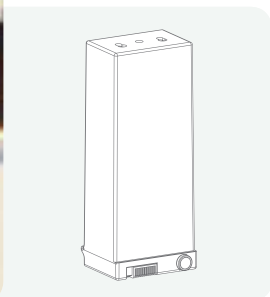

Box 4102

Box 4102

- Integrated dual technology Acousto Magnetic(AM) and Radio Frequency(RF).
- Excellent transparent PC for perfect visibility of product package and information.
- Strong PC material scratch resistant.
- Integrierte Dual-Technologie Acousto Magnetic(AM) und Radio Frequency(RF).
- Exzellenter transparenter PC für eine perfekte Sichtbarkeit der Produktverpackung und Informationen.
- Starkes PC-Material, kratzfest.

* Mentioned sizes are inner dimensions

* Die angegebenen Größen sind Innenabmessungen.

Code No.	Inner Sizes
68.30.1039	70x45x175mm

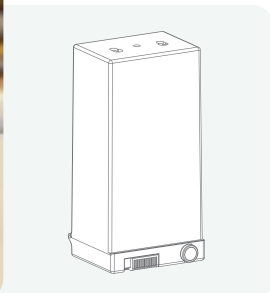

Box 4103

Box 4103

- Integrated dual technology Acousto Magnetic(AM) and Radio Frequency(RF).
- Excellent transparent PC for perfect visibility of product package and information.
- Strong PC material scratch resistant.
- Integrierte Dual-Technologie Acousto Magnetic(AM) und Radio Frequency(RF).
- Exzellenter transparenter PC für eine perfekte Sichtbarkeit der Produktverpackung und Informationen.
- Starkes PC-Material, kratzfest.

* Mentioned sizes are inner dimensions

* Die angegebenen Größen sind Innenabmessungen.

Code No.	Inner Sizes
68.30.0539	73x51x143mm

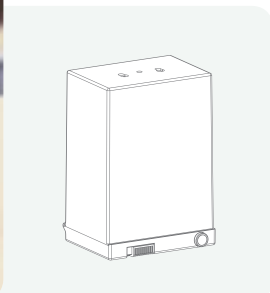

Box 4105

Box 4105

- Integrated dual technology Acousto Magnetic(AM) and Radio Frequency(RF).
- Excellent transparent PC for perfect visibility of product package and information.
- Strong PC material scratch resistant.
- Integrierte Dual-Technologie Acousto Magnetic(AM) und Radio Frequency(RF).
- Exzellenter transparenter PC für eine perfekte Sichtbarkeit der Produktverpackung und Informationen.
- Starkes PC-Material, kratzfest.

* Mentioned sizes are inner dimensions

* Die angegebenen Größen sind Innenabmessungen.

Code No.	Inner Sizes
68.30.0439	106x73x146mm



Box 4106

Box 4106

- Integrated dual technology Acousto Magnetic(AM) and Radio Frequency(RF).
- Excellent transparent PC for perfect visibility of product package and information.
- Strong PC material scratch resistant.
- Integrierte Dual-Technologie Acousto Magnetic(AM) und Radio Frequency(RF).
- Exzellenter transparenter PC für eine perfekte Sichtbarkeit der Produktverpackung und Informationen.
- Starkes PC-Material, kratzfest.

* Mentioned sizes are inner dimensions

* Die angegebenen Größen sind Innenabmessungen.

Code No.	Inner Sizes
68.30.0339	102,5x71,5x186mm

Box 3416

Box 3416

- Integrated dual technology Acousto Magnetic(AM) and Radio Frequency(RF).
- Excellent transparent PC for perfect visibility of product package and information.
- Strong PC material scratch resistant.
- Integrierte Dual-Technologie Acousto Magnetic(AM) und Radio Frequency(RF).
- Exzellenter transparenter PC für eine perfekte Sichtbarkeit der Produktverpackung und Informationen.
- Starkes PC-Material, kratzfest.

* Mentioned sizes are inner dimensions
* Die angegebenen Größen sind Innenabmessungen.

Code No.	Inner Sizes
68.30.0239	97x58x210mm



Box 8439

Box 8439

- Integrated dual technology Acousto Magnetic(AM) and Radio Frequency(RF).
- Excellent transparent PC for perfect visibility of product package and information.
- Strong PC material scratch resistant.
- Integrierte Dual-Technologie Acousto Magnetic(AM) und Radio Frequency(RF).
- Exzellenter transparenter PC für eine perfekte Sichtbarkeit der Produktverpackung und Informationen.
- Starkes PC-Material, kratzfest.

* Mentioned sizes are inner dimensions
* Die angegebenen Größen sind Innenabmessungen.

Code No.	Inner Sizes
68.30.1439	102(Ø)x320mm

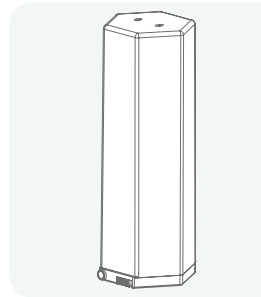

Sector Box	Food	Family Planning	Health & Beauty	Parfume	Electronics	Skin Care	Baby Food	Razor Pr	Vitamins	Batteries	Tooth Care
Box 1106			✓			✓		✓	✓	✓	
Box 1206			✓			✓		✓	✓	✓	
Box 1346					✓	✓		✓			✓
Box 3116			✓		✓	✓			✓		
Box 3416		✓	✓	✓				✓			
Box 3418			✓	✓	✓	✓	✓				✓
Box 3606	✓		✓		✓		✓				
Box 4102		✓	✓	✓		✓					✓
Box 4103		✓	✓		✓	✓			✓		✓
Box 4105		✓	✓	✓	✓	✓			✓		
Box 4106			✓	✓		✓					
Box 4108				✓	✓		✓		✓		✓
Box 7685					✓		✓				
Box 8439	✓										

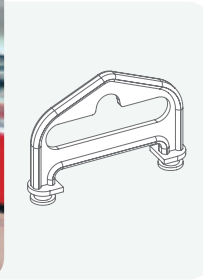

Hanger Apparat
Aufhänger Apparat

- For the use of ACM and AVM boxes on hangers.
- It is used by passing through to special slots under the box.
- Für die Verwendung von ACM- und AVM-Boxen auf Aufhänger.
- Es wird verwendet, indem es in spezielle Schlitze unter der Box geführt wird.

Code No.
68.01.0251

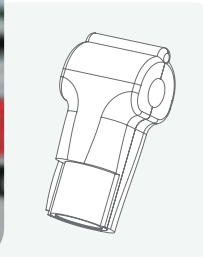

Hanger Hook Stoplock
Aufhänger Haken Stoplock

- It is an anti-theft locking mechanism developed against unauthorized removal of the products displayed on the shelf hangers.
- Suitable for hooks with 6mm wire thickness.
- Es handelt sich um eine Diebstahlsicherung, entwickelt gegen unbefugtes Entfernen der auf den Regalbügeln angebrachten Produkte.
- Geeignet für Haken mit 6mm Drahtstärke.

Code No.
68.20.800

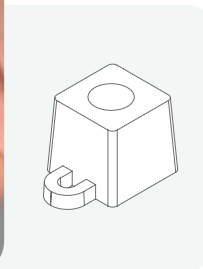

Micro Detacher
Micro Detacher

- It is the key detacher for IVY boxes.
- Es ist der Schlüssellentferner für IVY-Boxen.

Code No.
68.06.0401

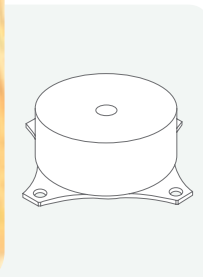

Super Detacher
Super Detacher

- Detacher for hard tags.
- Detacheur für harte Etiketten.

Code No.
68.06.0701

IVY Dummy Square

IVY Dummy Square

- Used to fix the display products to the stand. There are strong adhesive tapes on and under the rectangular product.
- Alarmed, wired protection image, but without alarm.
- Dient zum Befestigen der Displayprodukte am Ständer. Auf und unter dem rechteckigen Produkt befinden sich starke Klebebänder.
- Alarm, verdrahtetes Schutzbild, jedoch ohne Alarm.

Code No. **5 9**
68.20.00? ✓ ✓



IVY Dummy Oval

IVY Dummy Oval

- Used to fix the display products to the stand. There are strong adhesive tapes on and under the oval product.
- Alarmed, wired protection image, but without alarm.
- Dient zum Befestigen der Displayprodukte am Ständer. Auf und unter dem ovalen Produkt befinden sich starke Klebebänder.
- Alarmiertes, verkabeltes Schutzbild, jedoch ohne Alarm.

Code No.
68.20.101



Drop Yoyo Loop

Tropfen Yoyo Schleife

- Used to fix the display products to the stand.
- Loop wire is locked into the product, the large drop-shaped piece is adhered to the stand or it can be hidden under the stand by making a hole on the stand through which the steel cable can pass.
- Alarm free, cable made of steel wire is resistant to cuts.
- Dient zum Befestigen der Displayprodukte am Ständer.
- Schlaufendraht ist im Produkt verriegelt, das große tropfenförmige Teil ist am Ständer befestigt oder kann durch ein Loch unter dem Ständer verborgen werden, durch das das Stahlkabel geführt werden kann.
- Kein Alarm, Kabel aus Stahldraht ist schnittfest.

Code No.
68.08.0502

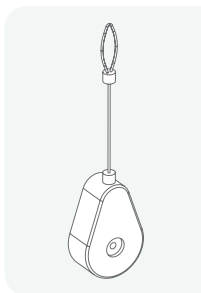

Adhesive Square Yoyo

Selbstklebendes Quadrat Yoyo

- Used to fix the display products to the stand.
- The small round piece can be attached to the product, the big square piece can be attached to the stand, or it can be hidden under the stand by drilling a hole through which the steel cable can pass.
- Alarm-free, steel wire cable resistant to cuts.
- Dient zum Befestigen der Displayprodukte am Ständer.
- Das kleine runde Stück kann am Produkt befestigt werden, das große quadratische Stück kann am Ständer befestigt werden oder es kann unter dem Ständer versteckt werden, indem ein Loch gebohrt wird, durch das das Stahlkabel geführt werden kann.
- Alarmfreies, schnittfestes Stahlseil.

Code No.
68.08.0702

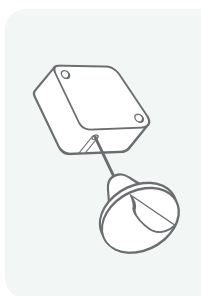

09

IN-STORE COMMUNICATION ACCESSORIES
ZUBEHÖR FÜR DIE KOMMUNIKATION IM GESCHÄFT

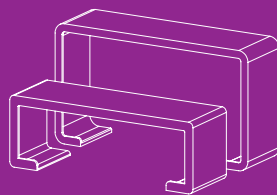
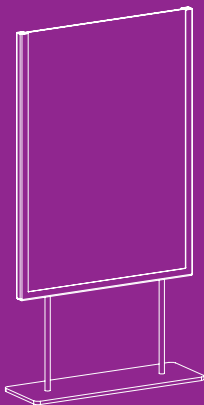
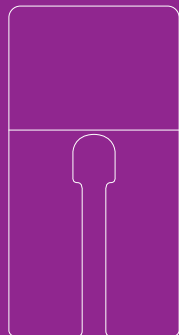

Everything You Need for Better Communication

HMK continuously develops and expands its product range. In this section you will find information about new products. We have new products in different solution groups.

Alles, was Sie für eine bessere Kommunikation benötigen

HMK entwickelt und erweitert seine Produktpalette kontinuierlich. In diesem Abschnitt finden Sie Informationen über neue Produkte. Wir haben neue Produkte in verschiedenen Lösungsgruppen.

In-Store Communication Accesories

Zubehör Für Die Kommunikation Im Geschäft

Fashion Tag / Fashion Tag

Size Seperators / Größentrenner

Printed Message Separators / Separatoren für gedruckte Nachrichten

Frame Solutions / Rahmenlösungen

Display Solutions / Display Lösungen

148-157

**NEW
ARRIVAL
ITALIAN**

FASHION STYLE
MEN'S SUITS

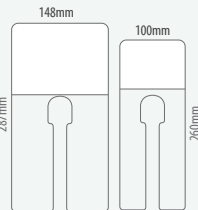

Printed Message Separators Separatoren für gedruckte Nachrichten

- Designed to be used at the textile shelves.
- Separators can be supplied in any requested size and printing depending to the quantity.
- Easy installation due to flexible structure.
- Entwickelt für den Einsatz an den Textilregalen.
- Separatoren können in jeder gewünschten Größe und Druck je nach Menge geliefert werden.
- Einfache Installation durch flexible Struktur.

Big	Small	Type	Printing Color
01.63.1101	01.63.2101	Sale	Red Backgr./White Write
01.63.1201	01.63.2201	Outlet	Green Backgr./Black Write
01.63.1301	01.63.2301	New Season	Yellow Backgr./Black Write
01.63.1401	01.63.2401	New Product	Black Backgr./White Write



Size Separators Größentrenner

- Separator with size ease the presentation of different sized products on the same rack.
- Letter set between XS-XXL and number set between 32-44.
- Separator mit Größe erleichtert die Präsentation von Produkten unterschiedlicher Größe auf dem gleichen Gestell.
- Buchstaben zwischen XS-XXL und Zahlen zwischen 32-44.

Letter Size Set	Number Size Set	Type
01.66.0302	01.67.0302	Black Backgr./White Number and Letter
01.66.0203	01.67.2201	White Backgr./Black Number and Letter

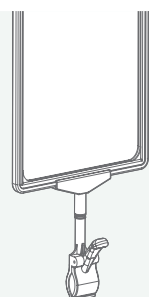

Finger Clamp Frame Set (Chrome Series) Klemme Rahmen Set (Chromserie)

- Set can be applied between 14-36mm thicknesses on applicable spots.
- Finger clamp, frame and connection apparatus are chrome colour painted.
- Das Set kann zwischen 14-36mm Dicke an den entsprechenden Stellen angebracht werden.
- Farben von Klemme, Rahmen und Verbindungsapparate sind Chromfarben lackiert.

Code No.	
01.47.411	A4 (210x297mm)
01.47.511	A5 (148x210mm)

VEGA Frame Stand Set (Chrome Series)

VEGA Rahmen Ständer Set (Chrom Serien)

- ABS frame, metal base and fixing apparatus are chrome plated.
- Telescopic tubes are made of aluminium and the height can be adjusted between 300-600mm.
- ABS-Rahmen, Metallsockel und Befestigungsvorrichtung sind verchromt.
- Teleskoprohre sind aus lackiertem Alu gefertigt und können in der Höhe zwischen 300-600mm eingestellt werden.

Code No.	Size
01.11.412R-11	A4 (210x297mm)
01.11.512R-11	A5 (148x210mm)

Connection Apparatuses/Verbindungsapparate



Chrome Finish Elit Vega Set

Chrome Finish Elit Vega Set

- Metal base and fixing apparatus are chrome colour plated.
- Telescopic tubes are made of aluminium and the height can be adjusted between 300-600mm.
- The set includes acrylic u message pockets and the connection apparatus are transparent.
- Metallfuß und Befestigungsvorrichtung sind verchromt.
- Teleskoprohre sind aus lackiertem Alu gefertigt und können in der Höhe zwischen 300-600mm eingestellt werden.
- Das Set enthält Acryl-U-Info-Taschen und die Verbindungsvorrichtung ist transparent.

Code No.	Size
70.11.41111-11	A4 (210x297mm)
70.11.51111-11	A5 (148x210mm)

Connection Apparatuses/Verbindungsapparate



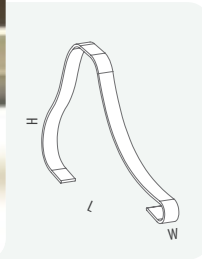

Shoe Shaper
Schuhformer

- Stand is compatible to keep shoe and slipper in the form.
- Made of transparent PS.
- Stand can be supplied in different colour depending on the quantity.
- Der Ständer ist kompatibel, um Schuhe und Pantoffeln in der Form zu halten.
- Hergestellt aus transparentem PS.
- Der Ständer kann je nach Menge in verschiedenen Farben geliefert werden.

Code No.	Dimensions
M36.01.008	W:20 / L:245 / H:160mm

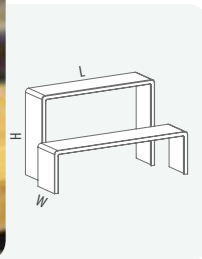

Shoe Porter U Stand
Schuhträger U-Ständer

- Stand is compatible to display shoes and slippers on the desk and show case.
- Made of transparent PS.
- Stand can be supplied in different colour depending on the quantity.
- Der Ständer ist kompatibel, um Schuhe und Pantoffeln an der Theke oder in der Vitrine auszustellen.
- Hergestellt aus transparentem PS.
- Der Ständer kann je nach Menge in verschiedenen Farben geliefert werden.

Code No.	Type	Dimensions
M36.01.009	Small	W:55 / L:250 / H:75mm
M36.01.010	Large	W:55 / L:215 / H:145mm

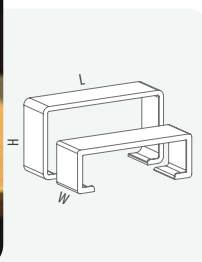

Shoe Porter L Stand
Schuhträger L-Ständer

- Stand is compatible to be displayed shoe, slipper on the desk and show case.
- Made of transparent PS.
- Stand can be supplied in different colour depending on the quantity.
- Der Ständer ist kompatibel, um Schuhe und Pantoffeln an der Theke oder in der Vitrine auszustellen.
- Hergestellt aus transparentem PS.
- Der Ständer kann je nach Menge in verschiedenen Farben geliefert werden.

Code No.	Type	Dimensions
M36.01.011	Small	W:60 / L:185 / H:65mm
M36.01.012	Large	W:60 / L:200 / H:110mm

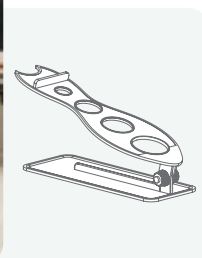

Angled Shoe Display Stand
Abgewinkelter Schuh-Ausstellungsständer

- Stand is compatible to be displayed shoe, slipper on the desk and show case.
- It can be used in different angles due to its stepped structure.
- Der Ständer ist kompatibel, um Schuhe und Pantoffeln an der Theke oder in der Vitrine auszustellen.
- Durch seine abgestufte Struktur kann er in verschiedenen Winkeln eingesetzt werden.

Code No.
70.57.04

Bag Porter Stand

Taschen Ständer

- Stand is compatible to display the bags on the desk and show case.
- Made of acrylic, it can be provided in different colour depending on the quantity.
- Der Ständer ist kompatibel, um Taschen an der Theke oder in der Vitrine auszustellen.
- Hergestellt aus Acryl, es kann je nach Menge in verschiedenen Farben geliefert werden.

Code No.	Type	Dimensions
M32.01.004	Small	W:40 / L:100 / H:90mm
M32.01.003	Medium	W:45 / L:145 / H:150mm
M32.01.002	Large	W:80 / L:200 / H:195mm

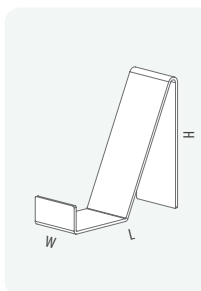

Belt Porter Stand

Gürtel Ständer

- Stand is compatible to display belts on the desk and show case.
- Made of acrylic, it can be provided in different colour depending on the quantity.
- Der Ständer ist kompatibel, um Gürtel an der Theke oder in der Vitrine auszustellen.
- Hergestellt aus Acryl, es kann je nach Menge in verschiedenen Farben geliefert werden.

Code No.	Dimensions
M36.01.007	W:50 / L:260 / H:100mm

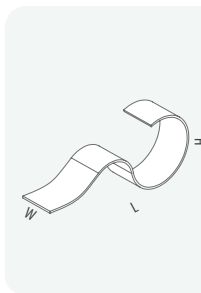

Showcase Leveler

Vitrinenrichter

- Stand is compatible to display the products stepped and fancy on the desk and show case.
- Made of acrylic, it can be provided in different colour depending on the quantity.
- Der Ständer ist kompatibel, um die Produkte stufenförmig auf Theke und in der Vitrine zu präsentieren.
- Hergestellt aus Acryl, es kann je nach Menge in verschiedenen Farben geliefert werden.

Code No.	Dimensions
70.57.03	W:220 / L:310 / H:195mm

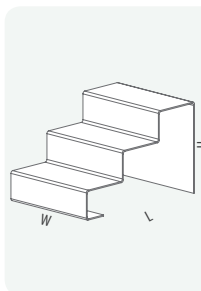

Jewellery Stand

Schmuckständer

- Stand is compatible to display the necklace, wristband on the desk and show case.
- Made of acrylic, it can be provided in different colour depending on the quantity.
- Der Ständer ist kompatibel, um Halsketten, Armbänder an der Theke oder in der Vitrine auszustellen.
- Hergestellt aus Acryl, es kann je nach Menge in verschiedenen Farben geliefert werden.

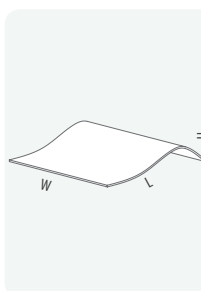

Code No.	Dimensions
M32.01.017	W:170 / L:175 / H:25mm

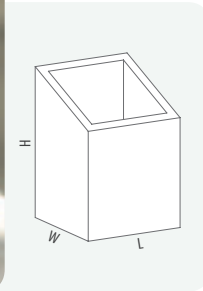
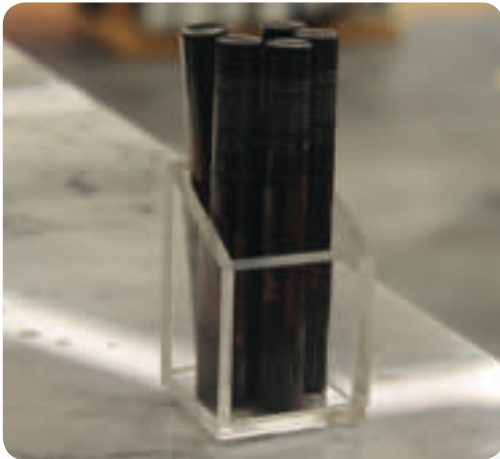

Accessory Box XS

Accessory Box XS

- Made of 4mm acrylic.
- Suitable to use on the desktop.
- Hergestellt aus 4mm Acryl.
- Geeignet zur Verwendung auf der Theke.

Code No.	Dimensions
M32.01.013	W:55 / L:55 / H:80mm

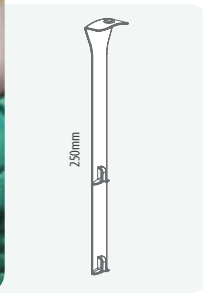

Long Hanger Hook

Langer Aufhängehaken

- Hook is compatible to combine 2 to 3 different clothes.
- Suitable for hangers with hook wire up to 6mm diameter.
- In order to save space in the section, three clothes hangers can be placed in a single hanger.
- Der Haken ist geeignet, um 2-3 verschiedene Kleidungsstücke zu kombinieren.
- Geeignet für Aufhänger mit Hakendraht bis 6mm Durchmesser.
- Um Platz im Bereich zu sparen, können drei Kleiderbügel an einen einzigen Aufhänger platziert werden.

Code No.
05.40.2502

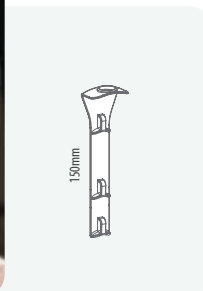

Short Hanger Hook

Kurzer Aufhängehaken

- Hook is compatible to combine from 2 to 4 different clothes
- Suitable for hangers with hook wire width up to 15mm.
- In order to save space in the section, three clothes hangers can be placed in a single hanger.
- Der Haken ist geeignet, um 2-4 verschiedene Kleidungsstücke zu kombinieren.
- Geeignet für Aufhänger mit einer Hakendrahtbreite von bis zu 15mm.
- Um Platz im Bereich zu sparen, können drei Kleiderbügel an einen einzigen Aufhänger platziert werden.

Code No.
05.40.2602

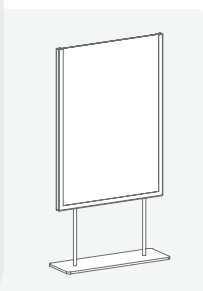

Metal Base Textile Stand

Textilstander mit Metallfuß

- Stand is compatible to display A3(297x420mm) promos on the desktop or on the ground.
- Suitable for double-sided use.
- Structure is made of metal and u pocket is made of pet-g material.
- Der Ständer ist kompatibel zur Anzeige von A3 (297x420mm) Promos an der Theke oder am Boden.
- Geeignet für den beidseitigen Einsatz.
- Die Struktur ist aus Metall und die U-Tasche ist aus PET-G Material gefertigt.

Code No.	
95.10.5103	Cream
95.10.523	Black



10

ESL FIXING SOLUTIONS
ELEKTRONIK REGALETIKETTEN
BEFESTIGUNGSLÖSUNGEN

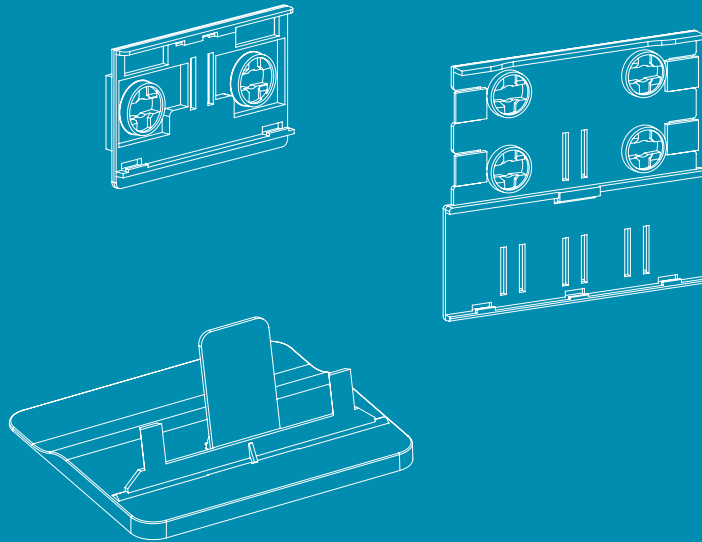

HMK adapters are your best assistants to use the IMAGOTAG and Solum electronic labels in different places such as on the glass, metal, wooden shelves, counter tops and displays in the store.

Using different adapters specially designed for SoluM and Imagotag ESL tags are placed in-line with your store concept.

Adapter plate design allows message insert for product specific marketing.

HMK-Befestigungsapparate sind Ihr bester Helfer, um soluM und IMAGOTAG elektronische Regaletiketten bequem in Ladenbereichen wie Glas, Holz, Metallregalen, Arbeitsplatten und Vitrinen zu lagern.

Befestigungsteile speziell für SoluM und IMAGOTAG elektronische Rack-Etiketten sind für den Einsatz im Laden geeignet.

Das Design der Befestigungsplatten ermöglicht es Ihnen, Ihre produktspezifischen Marketingbotschaften zu präsentieren.

ses imagotag

7,4"

4,4"

2,7"

2,2"

SOLU M

7,4"

6,0"

4,2"

2,9"

2,7"

2,2"

158-163



nescafe
GOLD

**NESCAFE
SPECTRA**

199 €

Tefal

4
LITERS

king

4
LITERS

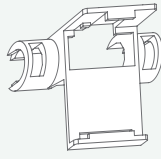

Adapter for Blister Hook Imago
Befestiger für Blisterhaken Imago

- It is used to fix imagotag 2,2" ESL on the hook.
- Standard color is transparent and material is PC.
- Er dient zur Befestigung von imagotag 2,2" ESL am Haken.
- Die Standardfarbe ist transparent und das Material ist PC.

Code No.
80.01.0111

2,2"

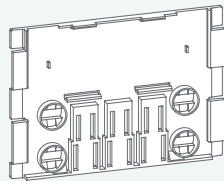

Big Adapter Plate Imago
Große Befestigungsplatte Imago

- It is a connection adapter to display imagotag 4,4"/7,4" ESL in different places.
- Designed to integrate promotion message cards.
- Tapeless model is compatible to be used with cassette holders.
- Standard color is transparent and material is PC.
- Es ist ein Anschlussverbinder, um imagotag 4,4"/7,4" ESL an verschiedenen Stellen anzuzeigen.
- Entwickelt für die Integration von Werbekarten.
- Das bandlose Modell ist kompatibel zur Anwendung mit Kassettenhaltern.
- Die Standardfarbe ist transparent und das Material ist PC.

Code No.	Type
80.01.0311	Tapeless
80.01.0331	Adhesive Tape
80.01.0341	Magnetic Tape

7,4"

4,4"

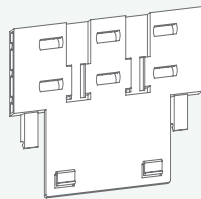

Medium Adapter Plate Imago
Medium Befestigungsplatte Imago

- It is a connection adapter to display imagotag 4,4"/7,4" ESL in different places.
- Adhesive or magnetic options available.
- The adapter is transparent and made of PC material.
- Tapeless model is compatible to be used with cassette holders.
- Es ist ein Anschlussverbinder, um imagotag 4,4"/7,4" ESL an verschiedenen Stellen anzuzeigen.
- Klebe- oder Magnetoptionen erhältlich.
- Befestiger ist transparent und das Material ist PC.
- Das bandlose Modell ist kompatibel zur Anwendung mit Kassettenhaltern.

Code No.	Type
80.01.0511	Tapeless
80.01.0531	Adhesive Tape
80.01.0541	Magnetic Tape

7,4"

4,4"

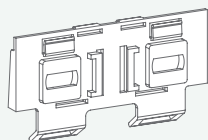

Small Adapter Plate Imago
Kleine Befestigungsplatte Imago

- It is a connection adapter to display imagotag 2,7"/4,4"/7,4" ESL in different places.
- The footstand is not included.
- Adhesive or magnetic options available.
- The adapter is transparent and made of PC material.
- Tapeless model is compatible to be used with cassette holders.
- Es ist ein Anschlussverbinder, um imagotag 2,7"/4,4"/7,4" ESL an verschiedenen Stellen anzuzeigen.
- Der Fußständer ist nicht im Lieferumfang enthalten.
- Klebe- oder Magnetoptionen erhältlich.
- Befestiger ist transparent und das Material ist PC.
- Das bandlose Modell ist kompatibel zur Anwendung mit Kassettenhaltern.

Code No.	Type
80.01.0411	Tapeless
80.01.0431	Adhesive Tape
80.01.1013	Magnetic Tape

7,4"

4,4"

2,7"

Smartfix Tego Imago

Smartfix Tego Imago

- Imago tag 2,7"/4,4"/7,4" ESL can be fixed on the metal shelves.
- Standart color is transparent and material is PC.
- Imago tag 2,7"/4,4"/7,4" ESL kann an Metallregalen befestigt werden.
- Die Standardfarbe ist transparent und das Material ist PC.

Code No. 80.01.0211	7,4"	4,4"	2,7"
------------------------	------	------	------

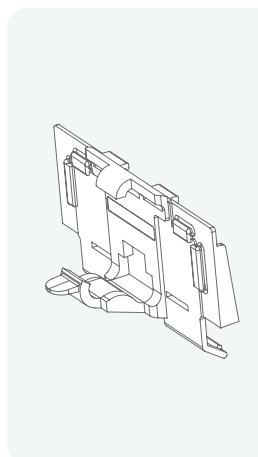

Small Footstand Imago

Kleiner Fußständer Imago

- It is attached to all adapter plates to display the imago tag 2,7"/4,4"/7,4" ESL vertically on the counter.
- Standart color is transparent and material is PC.
- Es ist an allen Verbindungsplatten befestigt, um das imago tag 2,7"/4,4"/7,4" ESL vertikal auf der Theke zu präsentieren.
- Die Standardfarbe ist transparent und das Material ist PC.

Code No. 80.01.0611	7,4"	4,4"	2,7"
------------------------	------	------	------

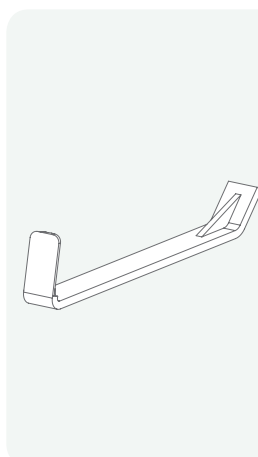

Large Footstand 3 Position Angled Imago

Großer Fußständer 3 Positionen abgewinkelt Imago

- Enables the imago tag 2,7"/4,4"/7,4" ESL to be displayed 14°, 27° and 40° angles.
- Made of ABS material.
- Ermöglicht die Darstellung des imago tag 2,7"/4,4"/7,4" ESL in den Winkeln 14°, 27° und 40°.
- Hergestellt aus ABS-Rohmaterial.

Code No. 80.01.0713	7,4"	4,4"
------------------------	------	------

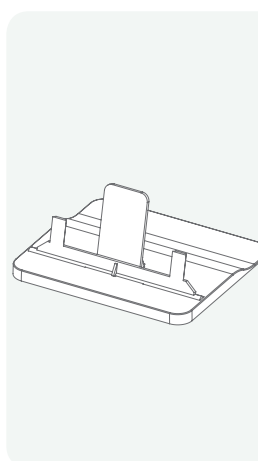

Snap-On Frames Imago

Schnapprahmen Imago

- It is used with Imago 2,7"/4,4"/7,4" ESL.
- Can be printed on the frame, can be produced in different colors depending on the quantity.
- Made of ABS material.
- Es wird mit Imago 2,7"/4,4"/7,4" ESL verwendet.
- Es kann auf den Rahmen gedruckt und je nach Menge in verschiedenen Farben hergestellt werden.
- Hergestellt aus ABS-Rohmaterial.

Code No.	Frame Size
80.01.0813	2,7" (8x4cm)
80.01.0913	4,4" (7,4x10,5cm)
80.01.1013	7,4" (14,8x21cm)

7,4"	4,4"	2,7"
------	------	------

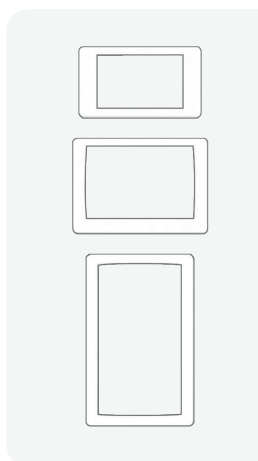

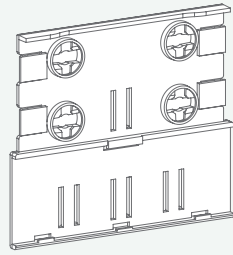
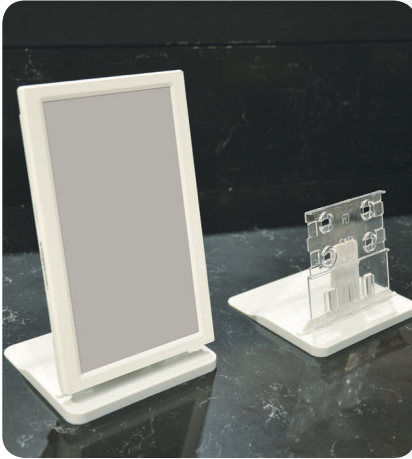

Big Adapter Plate SoluM Große Befestigungsplatte SoluM

- It is a connection adapter to display soluM 4,2"/6,0"/7,4" ESL in different places.
- Designed to integrate promotion message cards.
- Standart color is transparent and material is PC.
- Es ist ein Anschlussverbinder, um soluM 4,2"/6,0"/7,4" ESL an verschiedenen Stellen anzuzeigen.
- Entwickelt für die Integration von Werbekarten.
- Die Standardfarbe ist transparent und das Material ist PC.

Code No.
80.11.0311

7,4"

6,0"

4,2"

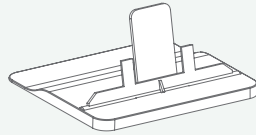

Large Footstand 3 Position Angled SoluM Großer Fußständer 3 Positionen abgewinkelt SoluM

- Enables the soluM 4,2"/6,0"/7,4" ESL to be displayed 14°,27° and 40° angles.
- Made of ABS material.
- Ermöglicht die Darstellung des soluM 4,2"/6,0"/7,4" ESL in den Winkeln 14°,27° und 40°.
- Hergestellt aus ABS-Rohmaterial.

Code No.
80.11.0713

7,4"

6,0"

4,2"

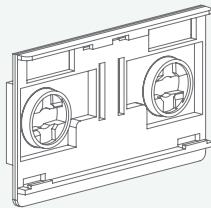

Small Adapter Plate SoluM Kleine Befestigungsplatte SoluM

- It is a connection adapter to display soluM 2,2"/2,7"/2,9" ESL in different places.
- The adapter is transparent and made of PC material.
- Es ist ein Anschlussverbinder, um soluM 2,2"/2,7"/2,9" ESL an verschiedenen Stellen anzuzeigen.
- Befestiger ist transparent und das Material ist PC.

Code No.
80.11.0411

2,9"

2,7"

2,2"

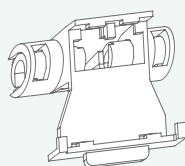

Adapter for Blister Hook SoluM Befestiger für Blisterhaken SoluM

- Can be used to fix soluM 2,2" ESL on the hook.
- The adapter is transparent and made of PC material.
- Kann zur Befestigung von soluM 2,2" ESL am Haken verwendet werden.
- Befestiger ist transparent und das Material ist PC.

Code No.
80.11.0111

2,2"

BOSCH

WAY ECO

Anschlusswert:	2300 Watt
Bauform:	Standgerät
Beladungserkennung:	Ja
Eingangsspannung:	220 - 240 Volt
Breite:	60 cm
Energieeffizienzklasse:	A+++

Mitnahmepreis

699.-



AC 6 2140

Heizklima

Product Name	Product Code	Page No
16 C Tube Hook	01.90.031-16	129
16 C Tube Ring	01.90.021-16	129
26mm Double Angled Label Holder / Datastrip	30.75.7061-1250	89
29mm Triple Angled Label Holder / Datastrip	30.75.7051-1200	89
A5 Easy Board	18.45.U150?	43
Accessory Box XS	M32.01.013	156
Acrylic "U" Pocket with Holes	70.50.0513-28	77
Acrylic Bowl	30.60.601	120
Acrylic Menu Stand	70.50.0914-20	77
Acrylic Safety Box		113
Acrylic Separator for Cashdesk	65.20.001	120
Adapter for Blister Hook Imago	80.01.0111	160
Adapter for Blister Hook SoluM	80.11.0111	162
Adhesive and Magnetic Taped Acrylic "U" Pocket	70.50.0713-28	77
Adhesive Channel Adapter Transparent	16.86.001	38
Adhesive Coil Clip	30.60.201	83
Adhesive Hinged Label Holder	30.75.9011-150	90
Adhesive Kangaroo Double Pocket	30.80.2210	69
Adhesive Kangaroo Pocket 115*260	30.80.2012	69
Adhesive Kangaroo Pocket A Size	30.80.2004	69
Adhesive Kangaroo Pocket Special Size	30.80.2011	69
Adhesive Label Holder / Datastrip	30.75.4011-100	86
Adhesive Movable Grip	30.70.2011-75	121
Adhesive Punched Rail	40.50.101	128
Adhesive Ring Clip	40.01.1030-19	132
Adhesive Square Hook Clip	40.01.1020	132
Adhesive Square Ring Clip	40.01.1010	131
Adhesive T Profile	50.21.01-100	103
Adhesive Square Yoyo	68.08.0702	
Aluminium Frame "Glass" 32mm	09.30.3201	21
Aluminium Frame "Stretch"	09.31.001	21
Aluminium Poster and Banner Display Set	40.23.002-1000	129
Aluminium Space Frame 25mm	09.15.2502	20
Aluminium Space Frame 32mm	09.15.3201	20
Aluminum Pyramid Separator for Cashdesk	M02.08.108	120
Angel Adaptor	M27.10.060	90
Aluminium Frame "Glass" 25mm	09.30.2511	21
Angled Divider	52.H?.A301-?	101
Angled Frame Holder	04.11.021	15
Angled Plastic Base Pricing Set	16.02.111-?	34
Angled Pricing Set 'R'	16.30.111-?	35
Angled Shoe Display Stand	70.57.04	154
Angled Breakable Shelf Divider	51.H?.A281-?	99
Bag Porter Stand	M32.01.004	155
Big Adapter Plate Imago	80.01.0311	160
Big Adapter Plate SoluM	80.11.0311	162
Big Clamp Message Holder Set 8	30.10.220-?	52
Big Clamp Oval Message Holder Set 5	30.10.240-?	52
Big Clamp Pricing Set	16.10.002-?	35
Big Clamp Rail Message Holder Set	30.10.270-?	52
Big/Small Clamp Set	30.10.250-?	52
Belt Porter Stand	M36.01.007	155
Book Stand for Desktop	01.61.200	118

Product Name	Product Code	Page No
Boston on Desk Frame Holder	01.76.501	14
Box 1106	68.30.1139	142
Box 1206	68.30.1239	142
Box 1346	68.30.0639	142
Box 3116	68.30.0139	142
Box 3416	68.30.0239	145
Box 3418	68.30.0739	143
Box 3606	68.30.0839	143
Box 4102	68.30.1039	144
Box 4103	68.30.0539	144
Box 4105	68.30.0439	144
Box 4106	68.30.0339	144
Box 4108	68.30.1339	143
Box 7685	68.30.0939	143
Box 8439	68.30.1439	145
Black Base Vertical Acrylic Stand "L"	70.55.012-20	75
C Pocket	05.12.404	67
C Hook	40.01.3210	135
Candy Box		119
Cardholder	70.01.01	74
Carton Stand Stepped Thumbscrew	35.80.0031	139
Carton Stand Thumbscrew	35.80.0011	138
Ceiling Roof B Clips	40.01.0203	131
Channel Stand Hanger	35.80.0051	139
Chrome Finish Elit Vega Set	70.11.41111-11	151
Clamp Label Holder / Datastrip	30.75.6011-?	86
Clamp Label Holder / Datastrip	30.75.7071-0900	88
Click Label Holder / Datastrip	30.75.103-?	89
Coil Price Cassette Shelf Holder	16.80.310	36
Cosmetic Storage Box	65.30.001	119
Curtain Hook	40.01.3711	135
Curved Stopper T Profile	50.20.351-100	103
Curved Super Grip	30.70.1101	84
Customized Design Writing Board	22.15.000	44
Customized Printing Writing Board	22.10.014	44
Caddy Frame	65.40.00-?	116
Decoline "L" Set	40.05.250	126
Decoline "L" Set with Jumbo Base	40.05.400	125
Decoline "T" Set	40.05.200	126
Decoline "T" Set with Jumbo Base	40.05.450	125
Decoline Frame Holder	40.06.241	127
Decoline Hanging Hook	40.06.230	127
Decoline Hanging Ring	40.06.240	127
Decoline Set	40.05.100-100	124
Deli Spike	16.35.131-?	36
D Pocket	05.21.404	68
Deli-Spike Message Holder for Ice	30.36.2141	61
Deli-Spike Message Holder Set 6	30.35.213-?	60
Deli-Spike Oval Label Holder for Ice	30.36.2341	61
Deli-Spike Oval Message Holder Set 5	30.35.243-?	60
Deli-Spike Rail Message Holder for Ice	30.36.274-?	61
Deli-Spike Rail Message Holder Set	30.35.273-?	60
Deli-Spike Small Clamp for Ice	30.36.2541	61

Product Name	Product Code	Page No
Deli-Spike Small Clamp Set	30.35.253-?	60
Demo Stand	65.60.1363	118
Display Hook Clip	18.01.01	43
Deli Spike Price Cassette	M04.60.002	33
Double Handle Shopping Basket	65.01.20-?	117
Double Kangaroo Pocket with Hole	30.80.1201	68
Double Label Holder Red / Datastrip	M30.10.002-1250	88
Double Magnetic Frame Holder 5kg	04.11.533	19
Double Notch Hanger	35.80.0061	139
Double Sided Merchandising Strips	60.50.803	81
Double Small Clamp Set	30.20.250-?	53
Document Holder Frame	65.50.4105	7
Double Stand with Pusher	05.60.301	119
Double Stair Stepstool	65.06.00-?	115
Drop Yoyo Loop	68.08.0502	
Earphone Acrylic Holder	70.56.081-50	113
Easy-Deco Punched Rail	40.50.001-050	128
EasyLine Set	40.07.001-1000	128
Eco Angled Breakable Divider	51.H?.EA281-?	97
Eco Display	18.30.123-?	41
Eco Label Cassette	15.35.380-?	32
Eco Multi-Label Cassette	15.35.390-?	32
Eco Oval Breakable Divider	51.H?.EC281-?	97
Eco S Cassette	15.35.400-?	32
Edged Breakable Divider	51.H?.B281-?	99
Edged Divider	52.H?.B301-?	101
Elite UFO Telescopic Set	70.11.42911	9
Elite Vega Telescopic Set	70.11.41211	8
Elite Wire Basket Telescopic Set (Thumbscrew)	70.12.31	13
Express Display	18.25.123-?	41
Express HKS Long Display	18.27.1232	41
Eyewear Label Holder	30.60.151	70
Fashion TAG	08.90.1131	150
Fashion TAG PRIVATE		150
Finger Clamp Frame Set	01.47.40-?	11
Finger Clamp Frame Set (Chrome Series)	01.47.411	150
Finger Clamp Promo Holder Labelling Set	08.10.10-?	51
Fixline Set	40.10.400-100	129
Flat Label Holder / Datastrip	30.75.5001-1000	87
Flat Label Holder / Datastrip 20mm	95.54.010	89
Flyer Stand	70.01.6421	74
Frame Connector	04.11.131	17
Frame Foot	04.11.071	15
Front Checkout Acrylic Stand	05.60.401	119
Fruit & Vegetable Price Cassette with HKS Pocket	M04.15.001	70
Giant Price Cassette		43
Glory Pen	21.11.4503	45
Grip Datastrip for Glass Shelf	30.75.3031-100	87
H Grip	30.70.1081-25	64
Hanger Hook Set	40.01.4200-180	136
Hanger Apparatus	68.01.0251	92
Hanger Hook Stoplock	04.11.121	18
Hanger Set	40.01.4500-180	128

Product Name	Product Code	Page No
Hanger Set	40.01.4500-180	128
Hanging Hook	40.01.3010-15	135
Hanging Hook Double Stopper	35.15.203	92
Hanging Hook Frame Holder	04.11.121	18
Hanging Hook Frame Tube	04.11.181	16
Horizontal Tablet Stand	70.56.071-28	112
Hanging Hook Frame Tube 25mm	04.11.171	16
Hanging Hook Grip Promo Holder	30.70.1071	92
Hanging Hook Label Holder	35.10.1011-50	92
Hanging Hook Label Holder PP	35.01.001	92
Hanging Hook Super Grip	30.70.3021	64
Hanging Info-Custom Design ad Image		121
Hanging Ring Frame Holder	04.11.101	18
Hanging Set with Screw	40.01.4100-200	136
Hard Disc Info Stand	70.56.101-28	112
Hard Disc Stand	70.56.111-20	113
Hinged Label Holder / Datastrip	30.75.7111-105	87
Hinged Movable Super Grip	30.70.1031	84
Hinged Paral Grip	30.70.1061-25	85
HKS Cassette	15.35.480-?	32
HKS Hyper Display	18.16.123-?	42
HKS Label Holder for Refrigerator	M04.10.030	70
Hook Label Holder	35.10.5351-297	91
Hook Price Cassette Adaptor	16.80.511	39
Hook Price Cassette Holder	16.80.120	37
Hook Sticker (Hang Tabs)	35.25.1011	93
Horizontal Pet Stand "A"	05.51.1006-Y	67
Horizontal Pet Stand "L"	05.53.1004-Y	67
Horizontal Pet Stand "T"	05.50.1004-Y	66
Horizontal Acrylic / Pet-G Stand "L"	70.50.0214-20	76
Horizontal Acrylic / Pet-G Stand "T"	70.50.0414-20	76
Horizontal Paral Grip	30.70.4051	85
Insert Protector PVC U Pocket	70.56.071-28	112
Ice Deli Spike Price Cassette Holder	16.36.1411	36
Infill Strip	30.75.9417-50	91
Infoline "S" Set	60.15.503	108
Infoline Set	60.15.103-?	106
Infoline Telescopic Set	60.15.120-35	106
Ivy Dummy Oval	68.20.101	
Ivy Dummy Square	68.20.00?	
Ivy Dummy Square Jet Display	68.20.00?18.10.123-?	42
Jewellery Stand	M32.01.017	155
Jet Ink	21.05.0-?	45
Knobbed Plastic Base Message Holder Set 6	30.31.210-?	57
Knobbed Plastic Base Oval Message Holder Set 5	30.02.240-?	57
Knobbed Plastic Base Rail Message Holder Set	30.02.270-?	57
Knobbed Plastic Base Small Clamp Message Holder Set	30.02.250-?	57
Knobbed Pricing Set 'R'	16.31.002-?	35
Koxka Label Holder / Datastrip	30.75.7091-1250	88
Large Footstand 3 Position Angled Imago	80.01.0713	159
Kangaroo Pocket A Size with Holes	30.80.1005	68
Large S Hook	40.01.3411	134
Large Footstand 3 Position Angled Solum	80.11.0713	162

Product Name	Product Code	Page No
Led Light Aluminium Frame	09.32.0?	21
Locked Hanger Hook Set	40.01.4201-180	136
Long Hanger Hook	05.40.2502	118
Loop Wire Locked Hanger Set	40.01.4301-200	136
Magna Info Set	60.13.103	106
Magna Win	05.30.41?	131
Magna3 Hook	40.01.2030	133
Magna5 Hook	40.01.2050	133
Magna5 Price Cassette Holder	16.85.0013	37
Magna5 Ring	40.01.2040	133
Magnetic Frame Holder 3kg	04.11.513	19
Magnetic Frame Holder 5kg	04.11.523	19
Magnetic Frame Holder Parallel 5kg	04.11.543	19
Magnetic Movable Grip	30.70.2711-75	121
Magnetic T Profile	50.21.03-100	103
Magnum Frame Holder	04.11.579	14
Magnum Frame Holder	04.11.579	82
Magnum Poster Holder	60.25.179	105
Magnum Price Cassette Holder	16.85.239	34
Magnum Promo Holder	60.25.139	105
Magnum Shelf Price Cassette Holder	16.85.239	82
Magnum Stop Clip	30.60.239	82
Marker Writing Pen 3	21.01.03	45
Marker Writing Pen 4	21.01.02	45
Maxi Plastic Hook Frame Holder	04.11.191	16
Maxi Promo Price Cassette	15.30.312-?	30
Maxi Promo Price Cassette D	15.36.211-?	30
Maxi Promo Price Cassette DP	15.36.212-?	30
Maxi R Angled Frame Holder	04.11.041	15
Maxi R Angled U Acrylic Holder	04.12.041	15
Maxi Sign Block Cassette 7N	15.28.011-?	29
Maxi Sign Price Cassette 5N	15.28.211-?	28
Maxi Sign Price Cassette 5NP	15.28.411-?	28
Maxi Sign Price Cassette 7N	15.28.011-?	29
Maxi Sign Price Cassette 7NP	15.28.311-?	29
Medium Adapter Plate Imago	80.01.0511	160
Menu Grip	30.70.1111-1000	85
Merchandising Pockets		81
Merchandising Strip	60.50.663	80
Merchandising Strip Logo Head	60.50.90?	80
Merchandising Strip PVC	60.51.200	81
Message Holder Set 'R'	30.31.210-?	55
Metal Base Textile Stand	95.10.5103	156
Metal Shelf Super Grip	30.70.1021	84
MGR Label Holder / Datastrip	30.75.7031-1000	86
Micro Magnet Price Cassette Holder	16.85.111-?	36
Micro Magnetic Message Holder Set 6	30.40.210-?	56
Micro Magnetic Oval Message Holder Set 2	30.40.230-?	56
Micro Magnetic Oval Message Holder Set 5	30.40.240-?	56
Micro Magnetic Rail Message Holder Set	30.40.270-?	56
Micro Magnetic Ring Clip	40.01.213-?	134
Midi Label Cassette	15.35.2801	31
Magna3 Ring	40.01.2020	133

Product Name	Product Code	Page No
Midi Promo Price Cassette	15.30.211-?	31
Midi Promo Price Cassette D	15.36.111-?	30
Midi Promo Price Cassette WP	15.40.2101	33
Midi Round Plastic Base Message Holder Set 6	30.06.210-?	58
Midi Round Plastic Base Oval Message Holder Set 5	30.06.240-?	58
Midi Round Plastic Base Pricing Set	16.06.111-?	34
Midi Round Plastic Base Small Clamp Set	30.06.250-?	58
Midi Sign Price Cassette 5N	15.25.211-?	28
Midi Sign Price Cassette 7N	15.25.111-?	27
Mini Label Cassette	15.35.1801	31
Mini Promo Price Cassette	15.30.180-?	31
Mini Promo Price Cassette WP	15.40.1551	33
Mini Round Plastic Base Message Holder Set 6	30.05.210-?	59
Mini Round Plastic Base Oval Message Holder Set 2	30.05.230-?	59
Mini Round Plastic Base Oval Message Holder Set 5	30.05.240-?	59
Mini Round Plastic Base Rail Message Holder Set	30.05.270-?	55
Mini Round Plastic Base Small Clamp Set	30.05.250-?	59
Mini S Hook	40.01.3410	134
Micro Detacher	68.06.0401	
Mini SM Display Hook	18.05.01	70
Mobile Phone Info Stand	70.56.011-20	112
Multimode Base Support	70.01.221	73
Multimode Brochure Desktop Type	70.01.011	72
Multimode Brochure Wall Type	70.01.1421	73
Mini Sign Price Cassette 6N	15.20.011-?	27
Nylon Tag Label with Double Holes	30.80.1011	68
Oval Divider	52.H?.C301-?	101
Oval Breakable Divider	51.H?.C281-?	99
Oval Message Holder Set 'R' 5	30.31.240-?	54
Oval Message Holder Set 'R' 2	30.31.230-?	54
Panel Form Grip	35.72.1571-25	137
Panel Form Grip 4 Ways	35.72.1591-25	138
Panel Form Grip 3 Ways	35.72.1581-25	138
Pelican Hook	40.01.3450	135
Paral Grip U Adhesive	30.70.2021-75	65
Photo Info Stand	70.56.271-28	113
Plastic Frame	04.01.30-?	6
Plastic Hook	40.01.3460	134
Plastic Hook Frame Holder	04.11.161	16
Plug Datastrip for Glass Shelf	30.75.3021-100	87
Poster Lock	05.35.001	131
Price Cassette Adaptor for Frames	16.80.401	39
Price Cassette Connector	16.80.180	39
Price Cassette Holder For Metal Shelves	16.80.240	38
Price Cassette Holder For Perforated Metal Shelves	16.80.220	38
Price Cassette Vertically Display Apparatus	16.80.601	38
Printed Message Separators	01.63.1101	152
Product Backrest Set	50.05.011	103
Pusher	50.01.049?	102
Pvc Brochure	70.01.1451	77
Pyramid Deep Freeze Profile	61.01.0103-1000	40
Pyramid Label Holder	M32.01.015	75
Pen Wobbler	30.68.114-15	83

Product Name	Product Code	Page No
R Message Holder	30.60.380	54
Rail Message Holder Set R	30.31.270-?	55
Razor Flag Set	60.25.063-300	104
Razor Grip	60.25.920-300	105
Razor Set	60.25.053-300	104
Ring Price Cassette Adaptor	16.80.501	119
Rotatable Labeling		44
Round Sticker (Hang Tabs)	35.25.3011	93
Round Hook Clip	40.01.1060	132
Sapphire Periscope Frame Set	01.39.413-?	12
Sapphire Telescopic Frame Set	01.39.403-?	12
Set of Vertical Magnet Frames	01.39.423-?	12
Shelf Frame	15.37.71-?	33
Shelf Frame	15.37.71-?	83
Shelf Label Holder with Holes	30.75.201-?	91
Shelf Promo Holder with Pocket	95.23.001	91
Shelf Talker "Discount"	60.01.1000-4	83
Shoe Porter L Stand	M36.01.011	154
Shoe Porter U Stand	M36.01.009	154
Shoe Shaper	M36.01.008	154
Short Hanger Hook	05.40.2602	156
Showcase Acrylic for Price Labels	95.01.203	75
Showcase Leveler	70.57.03	155
Single Brochure Holder Desktop Type	70.01.2411	74
Section Grip	30.70.4041-75	121
Single Handle Shopping Basket	65.01.10-?	117
Single Notch Hanger	35.80.0071	139
Single Stair Stepstool	65.06.10-?	115
Size Separators	01.66.0302	152
Slot Sticker (Hang Tabs)	35.25.2011	93
Slotted Panels Book Stand	01.61.101	118
Slotted Wall Telescopic Set	60.12.103	106
Single Brochure Holder Wall Type	70.01.2411-D	74
Small Adapter Plate SoluM	80.11.0411	160
Small Clamp Label Holder / Datastrip	30.75.6031-475	88
Small Clamp Message Holder Set 'R'	30.31.250-?	54
Small Clamp Message Holder Set 6	30.20.210-?	53
Small Clamp Oval Holder Labelling Set 5	30.20.240-?	53
Small Clamp Oval Holder Set 2	30.20.230-?	53
Small Clamp Pricing Set	16.20.002-?	35
Small Clamp Rail Message Holder Set	30.20.270-?	55
Small Footstand Imago	80.01.0611	161
Smartfix Tego Imago	80.01.0211	161
Snap-On Frames Imago	80.01.0813	161
Small Adapter Plate Imago	80.01.0411	160
Standard Aluminium Frame 32mm	09.25.3201	20
Star Angled Promo Holder Set Periscope	08.24.22-?	49
Star Angled Promo Holder Set Telescopic	08.24.12-?	49
Star Frame Set	01.17.40-?	11
Star Frame Stand Set (Colourful Series)	01.15.400R-?	10
Star Frame Stand Set (Special Series)	01.15.409S-?	10
Star Periscope Frame Set	01.23.400R-?	10
Standard Aluminium Frame 25mm	09.25.2502	20

Product Name	Product Code	Page No
Stop Clip	30.60.131	82
Stopper Adhesive Profile	50.22.011?	90
Stopper T Profile	50.20.21-099	90
Suction Clip with Cork	40.35.U100	130
Suction Clip with Metal Hook	40.35.002	130
Suction Clip with Plastic Hook	40.35.150	130
Suction Clip with Thumbscrew	40.35.001	130
Super Detacher	16.37.222?	
Suction Cup Frame Holder	04.11.091	14
Suction Cup Ramp Set	16.37.222?	34
Super Cassette	18.20.123-?	42
Super Grip	30.70.1011	84
Super Grip 'C'	30.70.3041	64
Super Grip For Glass Shelf	30.70.6011	85
Super Grip Pincer	30.70.3031-10	64
Support Adapter	16.80.131	37
Telescopic "L" Promo Holder	M27.60.001	127
TKNG Label Holder / Datastrip	30.75.7021-100	86
Transparent Suction Brochure Holder	05.60.501	75
Trigger "L"	60.10.103	107
Trigger Frame Holder	60.10.203	107
Trigger Straight	60.10.113	108
Tube Frame Holder 10mm	04.11.231	18
Tube Frame Holder 16mm	04.11.241	18
Turn Round Adhesive Clip	40.01.1050	132
Twisted Hanging Wire	40.01.6001	137
Two-Tier Gift Card Stand	65.70.001	120
U Pocket with Holes	05.01.40?	67
UFO Frame Stand Set (Colourful Series)	01.11.429R-?	9
UFO Frame Stand Set (Special Series)	01.11.429S-?	9
Universal Price Cassette Holder	16.80.100	37
Vakvak Frame Set	01.49.403R-?	11
Vakvak Promo Holder Set	08.22.103	51
VEGA Angled Promo Holder Set	08.24.11-?	48
VEGA Angled Promo Holder Set Periscope	08.24.21-?	48
VEGA Frame Stand Set (Chrome Series)	01.11.412R-11	151
VEGA Frame Stand Set (Colourful Series)	01.11.412R-?	8
VEGA Frame Stand Set (Special Series)	01.11.412S-?	8
Vertical Acrylic / Pet-G Stand "L"	70.50.0114-20	76
Vertical Acrylic / Pet-G Stand "T"	70.50.0314-20	76
Vertical Pet Stand "A"	05.51.1006	66
Vertical Pet Stand "L"	05.53.1004	66
Vertical Pet Stand "T"	05.50.1004	66
Vertical Tablet Stand	70.56.051-28	112
Viking Thumbscrew	35.80.0021	138
Wire Basket Horizontal Frame Holder	04.11.201	17
Wire Basket Telescopic Set (Plastic Hook)	01.45.291-?	13
Wire Basket Telescopic Set (Thumbscrew)	01.45.191-?	13
Wire Basket Vertical Frame Holder	04.11.211	17
Wire Cutter	40.01.6501	137
Wire Hook Frame Holder	04.11.221	17
Wire Loop Clips	40.01.4850-15	137
Wooden Plate Holder	95.09.001	118
Writing Board	09.40.3211	22
Yap Grip 10mm	30.70.2051-75	65
Yap Grip 25mm	30.70.2061-25	65
Yap Grip 40mm	30.70.2071-75	65
Yapray Profile	61.05.123	14





COLORS OF OUR PRODUCTS

Wide range of colors that we use in our products as a result of information obtained from market research that emerged colors. In addition to our standard 9 colors, we can also produce different color varieties depending on the quantity.

RAL CODE

Transparent	1	
Black	2	RAL 9005
White	3	RAL 9016
Red	4	RAL 3000
Blue	5	RAL 5015
Yellow	6	RAL 1018
Green	7	RAL 6024
Orange	8	RAL 2003
Gray	9	RAL 7047



ECO

95% of the products we use as HMK are produced from recyclable raw materials.

In all of our production processes, we produce a minimum amount of waste material based on sustainability and resource efficiency.

We bring these waste materials back to production with environmentally friendly recycling methods. As 2020 projection, we have started the necessary R&D studies to produce with bioplastic raw material. Conventional plastics are produced by using fossil fuels, using high energy and consuming limited resources.

Bioplastic is produced by using a certain amount of biological resources. In this way, it contributes to the reduction of carbon dioxide emissions. Due to the biological nature of the resources used, dependence on oil resources is reduced and greenhouse gas emissions are also significantly reduced.

In addition, in order to reduce our carbon footprint, we continue to increase our recycled plastic rates in our productions at levels that will not compromise our product quality.

95% der Produkte, die wir als HMK verwenden, werden aus recycelbaren Rohstoffen hergestellt. In all unseren Produktionsprozessen produzieren wir ein Minimum an Abfallmaterial, basierend auf Nachhaltigkeit und Ressourceneffizienz.

Diese Abfälle bringen wir mit umweltfreundlichen Recyclingmethoden wieder in die Produktion. Als Projektion für 2020 haben wir die notwendigen Forschungs- und Entwicklungsstudien begonnen, um mit Biokunststoff-Rohstoffen zu produzieren. Konventionelle Kunststoffe werden mit fossilen Brennstoffen hergestellt, die viel Energie verbrauchen und nur begrenzte Ressourcen verbrauchen. Biokunststoff wird unter Verwendung einer bestimmten Menge biologischer Ressourcen hergestellt. Auf diese Weise trägt es zur Reduzierung der Kohlendioxidemissionen bei. Aufgrund der biologischen Natur der verwendeten Ressourcen wird die Abhängigkeit von Ölressourcen verringert und die Treibhausgasemissionen werden ebenfalls erheblich verringert.

Um unseren CO₂-Fußabdruck zu verringern, erhöhen wir darüber hinaus weiterhin die





PRINTING AND CUTTING SERVICES

DRUCK UND SCHNITT DIENSTLEISTUNGEN



Using printed products will help to maximize product-customer communication and product sales performance. It can be used alone or integrated with other products. The products obtained by applying UV printing method to PVC, Plexi, PET-G and PET materials can keep their place on shelves for a long time.

In the printing department of our company, it is possible to print on materials up to 200x300cm with UV printing system, which can print on all kinds of flat materials up to 5cm thickness. You can print your designs from a wide range of boutique products ranging from paper, acrylic sheets, transparent foils to PVC materials. Moreover, without the minimum number of prints, one or thousands can be produced upon your request.

In our cutting machine for special cuts, we give you the opportunity to cut a wide range of materials such as sticker, paper products, cardboard, paperboard, box cuts, forex, photoblock, plexi and wood up to 25mm thickness in the freedom of your imagination.

Die Verwendung gedruckter Produkte trägt zur Maximierung der Produkt-Kunden-Kommunikation und der Produktverkaufsleistung bei. Es kann alleine oder in andere Produkte integriert verwendet werden. Die Produkte, die durch UV-Druckverfahren auf PVC, Plexi, PET-G und PET Materialien hergestellt werden, können lange in den Regalen aufbewahrt werden.

In der Druckabteilung unseres Unternehmens ist es möglich, Materialien bis zu einer Größe von 200x300cm mit einem UV-Drucksystem zu bedrucken, mit dem alle Arten von flachen Materialien bis zu einer Dicke von 5cm bedruckt werden können. Sie können Ihre Entwürfe aus einer breiten Palette von Boutique-Produkten drucken, die von Papier, Acrylfolien, transparenten Folien bis zu PVC-Materialien reichen. Darüber hinaus können ohne die Mindestanzahl von Abzügen ein oder mehrere tausend Abzüge auf Ihre Anfrage angefertigt werden.

In unserer Schneidemaschine für Sonderschnitte bieten wir Ihnen die Möglichkeit, unterschiedlichste Materialien wie Aufkleber, Papierprodukte, Pappe, Karton, Kartonschnitte, Forex, Photoblock, Plexi und Holz bis zu einer Stärke von 25mm in der Freiheit Ihrer Fantasie zu schneiden.

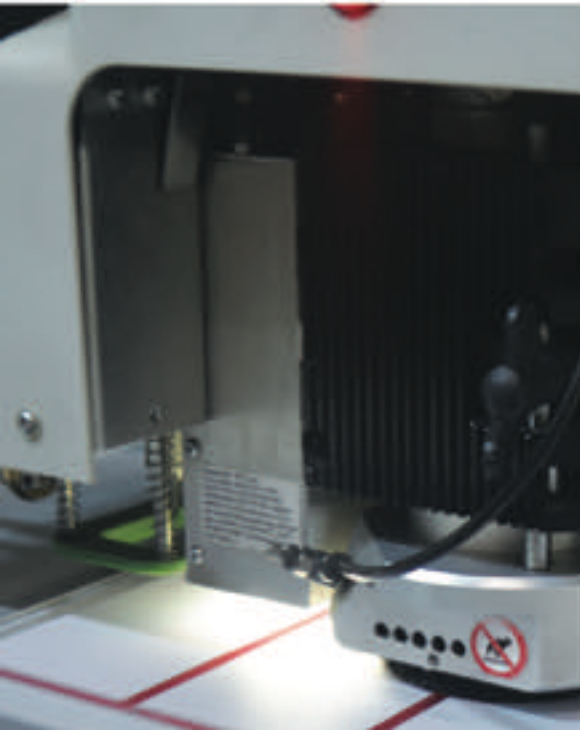

DESIGN AND PRODUCT DEVELOPMENT DEPARTMENT *ABTEILUNG FÜR DESIGN UND PRODUKTENTWICKLUNG*

Identifying the problem and understanding the customer's needs correctly is the first step of the design process in HMK.

The relationship between the brand's target audience and the design strategy is analyzed through market research and the sketch stage begins for concept development. At this stage, three-dimensional modeling is prepared in accordance with material and production methods. After the details of the product such as color tone, material type and texture structure are clarified, innovative solutions are presented to the customer. The next step is prototype production.

At this point, the functional properties of the product such as aesthetic appearance, mass production, packaging and assembly are tested. Arrangements on the prototype are followed by mold work and production process.

Das Problem zu identifizieren und die Bedürfnisse des Kunden richtig zu verstehen, ist der erste Schritt des Designprozesses in HMK.

Die Beziehung zwischen der Zielgruppe der Marke und der Designstrategie wird durch Marktforschung analysiert, und die Entwurfsphase für die Konzeptentwicklung beginnt. In dieser Phase wird eine dreidimensionale Modellierung gemäß Material und Produktionsmethoden erstellt. Nachdem die Details des Produkts wie Farbton, Materialtyp und Texturstruktur geklärt sind, werden dem Kunden innovative Lösungen präsentiert. Der nächste Schritt ist die Prototypenfertigung.

Zu diesem Zeitpunkt werden die funktionellen Eigenschaften des Produkts wie das ästhetische Erscheinungsbild, die Massenproduktion, die Verpackung und die Montage geprüft. An die Anordnungen des Prototyps schließen sich Formenbau und Produktionsprozess an.



A series of horizontal dotted lines for writing notes.

NOTES:

A series of horizontal dotted lines for writing notes.

A series of horizontal dotted lines for writing notes.



JUICE

FLAVORED DRINKS

MINI REAL

1.30

1.30

5.20

5.20

5.20

5.00

8.99

5.00

your **solution partner** for your needs...

WHAT WE DO



creating



designing



prototyping



molding



manufacturing

INSTORE COMMUNICATION
PRICE CASSETTES *SHELF TALKERS*
SHELF MANAGEMENT
DIVIDERS **PUSHERS**
CROSS MERCHANDISING
PROMO HOLDERS **LABEL HOLDERS**
STORE AND MARKET EQUIPMENTS

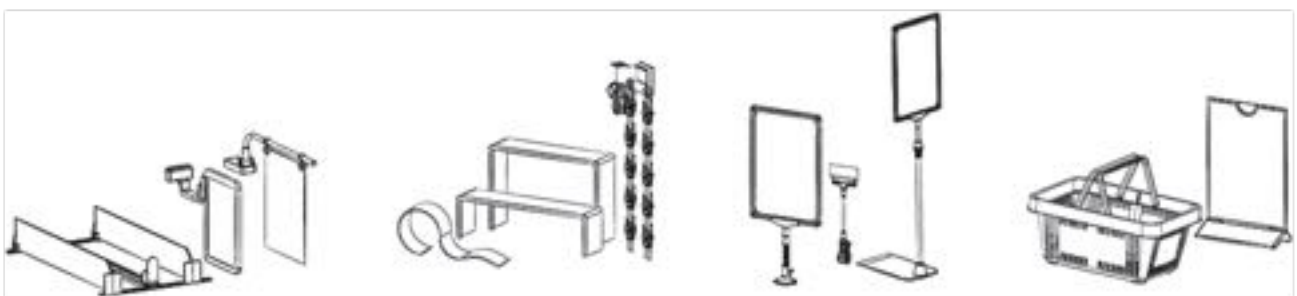

your solution partner for your needs...



Füstenwall 172 40217 Düsseldorf-DE
T: 0211-94254903
info@hmkconcept.com
www.hmkconcept.com



Ortakoy Ambarlidere Yolu No:6, Lotus World AVM Kat:-1
34347 Ortakoy / Besiktas / Istanbul / TURKEY
Tel: +90 212 233 94 65 Fax: +90 212 233 24 29
info@hmkas.com www.hmkas.com